

TASSIMO

TAS 55xxUC

- en** Instruction manual
- fr** Mode d'emploi
- es** Instrucciones de uso



BOSCH

Table of contentsen

Important safeguards	2	Maintenance and daily care	13
Your TASSIMO machine at a glance	4	Descaling	15
First use of your TASSIMO machine.....	5	Disposal.....	18
MAVEA MAXTRA water filtration system ..	7	Troubleshooting.....	19
Controls and Displays	9	Warranty.....	22
Cup size	10	BSH Customer Service	71
How to use your TASSIMO machine	11	TASSIMO Customer Service	72

Table des matières..... fr

Mesures de précaution	24	Préparation de boissons	33
Présentation de votre système TASSIMO	26	Entretien et nettoyage quotidiens	35
Mise en service de votre système TASSIMO	27	Détartrage	37
Système de filtration d'eau MAVEA MAXTRA	29	Recyclage.....	40
Éléments de commande et d'affichage.....	31	Conseils en cas de panne.....	41
Taille de la tasse.....	32	Garantie.....	44
		Service après vente BSH.....	71
		Service après vente TASSIMO	72

Índice..... es

Medidas de seguridad importantes.....	47	Cómo utilizar la máquina TASSIMO	56
Descripción general de la máquina TASSIMO	49	Mantenimiento y cuidado diario	58
Primer uso de la máquina TASSIMO	50	Descalcificación	60
Sistema de filtrado de agua MAVEA MAXTRA	52	Eliminación	63
Controles e indicadores visuales	54	Resolución de problemas	64
Tamaño de la taza.....	55	Garantía.....	67
		BSH Asistencia técnica	71
		TASSIMO Asistencia técnica	72

0,5l
min

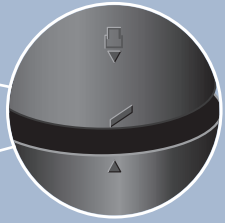
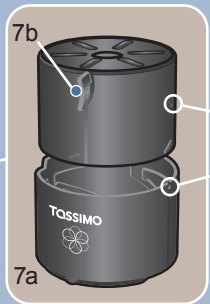
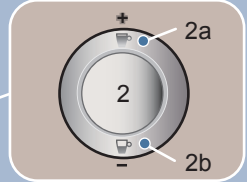
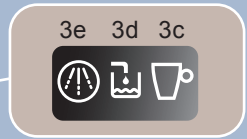
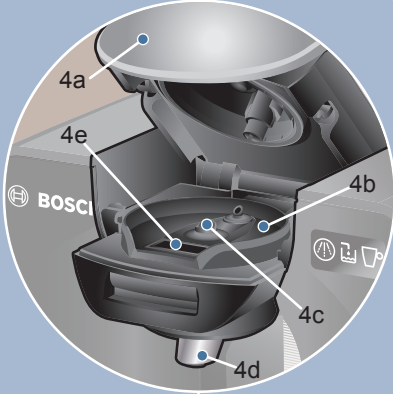
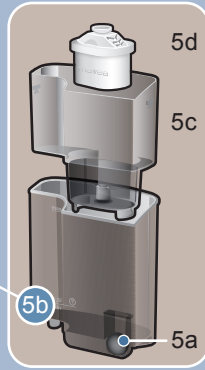

Important safeguards

When using electrical appliances, basic safety precautions should always be followed, including the following:

1. Read all Instructions before using the TASSIMO brewer.
2. Do not touch hot surfaces.
Use handles.
3. Close supervision is necessary when the appliance is used around children.
4. Do not operate unattended.
5. Do not use the TASSIMO brewer for purposes other than its intended use.
6. To disconnect, press “off” switch, then remove plug from wall outlet.
7. Unplug from outlet when not in use and before cleaning. Allow to cool before replacing or removing parts, and before cleaning TASSIMO brewer.
8. Do not operate damaged TASSIMO brewer. Do not operate appliance with a damaged cord or plug or after TASSIMO brewer malfunctions, or has been dropped or damaged in any manner. Contact the Tassimo Customer Service Department at 1-877-TDISCS1.
9. To protect against fire, electric shock and injury to persons, do not immerse cord, plug, or body of the TASSIMO brewer in water or in any other liquid. See use and care manual for cleaning.
10. The use of accessories or attachments is not recommended by the TASSIMO brewer manufacturer and may result in fire, electric shock or injury to persons.
11. Do not use outdoors or when standing in damp area.
12. Do not allow cord to hang over edge of table or countertops, or touch hot surfaces.
13. Do not place housing, water tank or cup stand on or near a hot gas or electric burner, or in a heated oven.
14. Scalding may occur if brewing unit is opened during brewing cycles.

Save these Instructions!

The TASSIMO machine uses a short power-supply cord to prevent the cord from tangling and to reduce the risk of tripping over a longer cord.

Extension cords may be used if care is exercised in their use.

If extension cord is used:

1. The marked ‘electrical rating’ (nominal voltage and nominal current) of the electrical rating of the extension cord should be at least as great as the electrical rating of the appliance.
2. The longer cord should be arranged so that it will not drape over the countertop or tabletop where it can be pulled on by children or tripped over accidentally.
3. The appliance is the grounded type. The extension cord should be a 3 prong “type 3” grounded cord.

! IMPORTANT

- This appliance is designed for domestic and not commercial use.
- Only connect and operate the appliance in accordance with the specifications on the rating label.
- Do not use your TASSIMO machine if either the power cord or the appliance is damaged.
- Use indoors at room temperature only. Do not use more than 6560 feet / 2000 meters above sea level.
- Do not let children or persons with reduced mental or sensory abilities or limited knowledge and experience use the appliance, unless they are supervised or have been instructed in the use of the appliance by a person who is responsible for their safety.
- Supervise children to ensure that they do not play with the appliance.
- In the event of a malfunction, unplug the appliance immediately.
- To avoid potential hazards, repairs such as replacing a damaged cord should only be performed by our service personnel.
- Never immerse the appliance or power cord in water.
- Please read this instruction manual and the short cleaning/descaling program instructions carefully and keep them for future reference.
- This instruction manual describes various models.



WARNING



To reduce risk of fire and electric shock:

- Do not remove the side covers. No user serviceable parts inside.
- Repairs should only be carried out by authorized service personnel.
- Do not immerse in any liquid.



CAUTION

To avoid the risk of scalding:

- Never open the brewing unit during the brewing, cleaning or descaling process. Doing so could damage the brewer and scalding may occur.
- Always wait until the Status LED  (3c) has stopped blinking before attempting to open the brewing unit.
- Please note that the beverages are very hot when dispensed.
- Please exercise caution when opening the brewing unit and handling the T DISCs, as some pressure may be released and T DISCs can be hot to the touch.
- Do not use chemically softened water! Doing so could cause excess pressure and damage to T DISC, which could result in injury if brewer is opened before the Status LED  (3c) has stopped flashing.
- Do not use T DISCs more than once.
- Do not use damaged T DISCs.





Thank you for choosing the TASSIMO hot beverage system. With TASSIMO, you can enjoy your favorite drink at any time. Premium coffee, bold espresso, creamy cappuccino and latte, or even a cup of tea or hot chocolate.

Your TASSIMO machine works exclusively with specially developed discs known as TASSIMO DISCs (T DISCs). When you insert the T DISC, the machine automatically reads the bar code printed on the label. This contains exact details of the amount of water needed, as well as the brewing time and temperature required to prepare the chosen beverage. T DISCs are specially designed for use with the TASSIMO brewing system and offer perfect enjoyment, cup after cup.

To ensure long-term enjoyment, please only use the T DISCs specially developed for the TASSIMO machine.

Your TASSIMO machine at a glance

Before reading further, please open the folded diagram page at the start of the manual out to the left.

- 1 ON/OFF switch**
- 2 Start/Stop button**
 - a Drink adjustment button + 
 - b Drink adjustment button - 
- 3 Indicators**
 - a + LED
 - b - LED
 - c Status LED 
 - d Fill water tank 
 - e Descal required 
 - f MAVEA cartridge replacement indicator
- 4 Brewing unit**
 - a Handle
 - b T DISC holder
 - c T DISC piercing unit
 - d Drink outlet
 - e T DISC barcode reading window
- 5 Removable water tank**
 - a Float
 - b Fill mark for descaling solution
 - c Filter cartridge holder
 - d MAVEA MAXTRA filter cartridge
- 6 Storage compartment**
 - a Service T DISC
 - b Short instructions for cleaning/descaling
- 7 Removable cup stand**
 - a Drip tray
 - b Height adjustment with drip grate

f Note:

We recommend that you store the Service T DISC and the cleaning/descaling program instructions in the compartment (6) provided at the back of the appliance.

First use of your TASSIMO machine

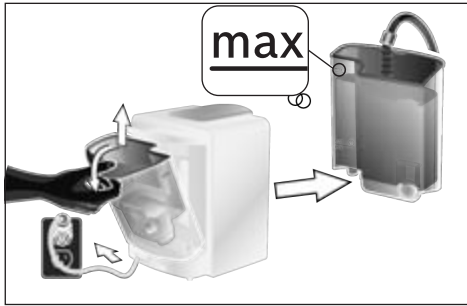

- ▶ Insert the plug into a wall outlet.
- ▶ Remove the water tank, rinse it and the filter cartridge holder (5c) thoroughly under running water, and fill it up to the **max** mark with fresh, cold water.



- ▶ Replace the water tank by tilting it slightly and returning it to its original position until it clicks into place.
- ▶ Remove the Service T DISC (6a) from its compartment (6) at the back of the appliance.

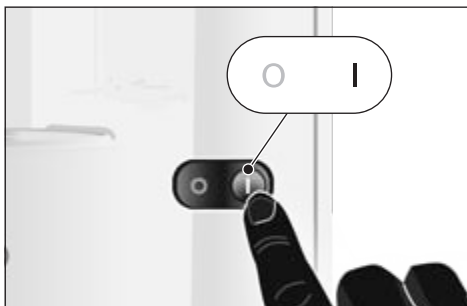

- ▶ Turn the machine on by pressing the ON/OFF switch (1). The display elements will light up briefly.



- ▶ Select a large cup (minimum capacity 8 oz./200 ml) and place it on the cup stand (7).

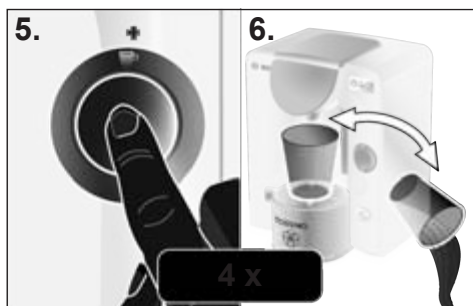
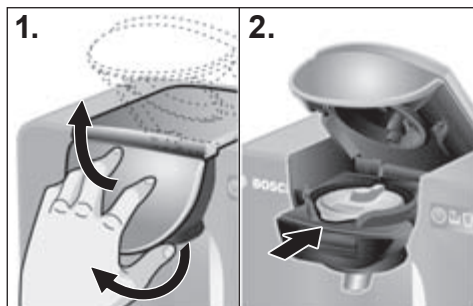

1. Open the brewing unit by lifting the handle (4a) and then pushing the brewing unit up.
2. Place the Service T DISC (6a) on the T DISC holder (4b) with the barcode facing down. Make sure that the flap of the T DISC is centred in the slot in the front.
3. Close the brewing unit by first bringing it down.
4. Then push the handle (4a) firmly to the machine, until you hear an audible click.
5. Press the Start / Stop button (2) to start the cleaning process.
6. When the cleaning process is complete, empty the cup and return it under the drink outlet.

! IMPORTANT

Please complete steps 5 and 6 four times to ensure the machine is cleaned and prepared for the next steps.

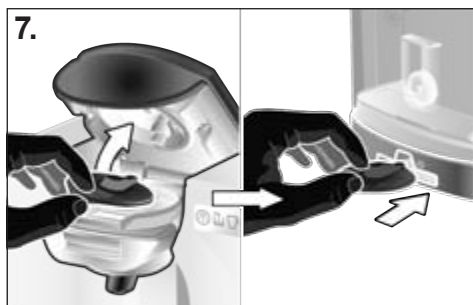

7. Open the brewing unit, remove the Service T DISC and store it in the compartment (6) at the back of the machine.
- The next step involves installing the MAVEA MAXTRA water filter system that came with your machine. Please follow the instructions on the next pages.

MAVEA MAXTRA water filtration system

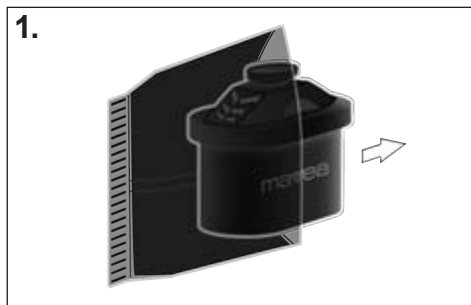

Only MAVEA MAXTRA water filtration system cartridges may be used in TASSIMO machines.

The MAVEA MAXTRA cartridges may be obtained from various retailers or from TASSIMO Customer Service Department at 1-877-TDISCS1 (only in the USA) or on www.tassimo.com.

To operate your machine with a **new** filter cartridge (5d), proceed as follows:



Preparing and inserting the MAVEA MAXTRA filter cartridge

1. Remove the filter cartridge (5d) from its protective wrap.
2. Immerse the filter cartridge (5d) in cold tap water and move it gently back and forth to remove any air bubbles (about 5 seconds).
3. Remove the filter cartridge holder (5c) from the water tank and insert the filter cartridge (5d) into the appropriate chamber of the filter cartridge holder (5c) until it snaps into place with an audible click.

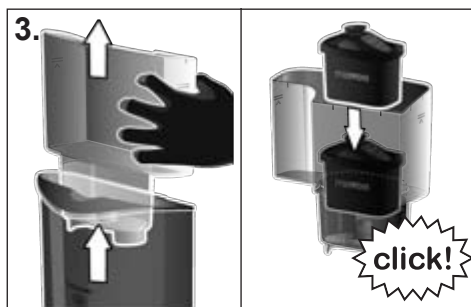

4. Hold the filter cartridge holder (5c) under the tap, fill it with fresh, cold water and let the water run through the filter cartridge (5d). Repeat this procedure **three times**.



5. Now place the filter cartridge holder (5c) with the filter cartridge (5d) into the empty water tank and fill the tank with fresh water to the **max** mark.

! IMPORTANT

Always remove the filter cartridge holder (5c) with the filter cartridge (5d) before running the descaling program.

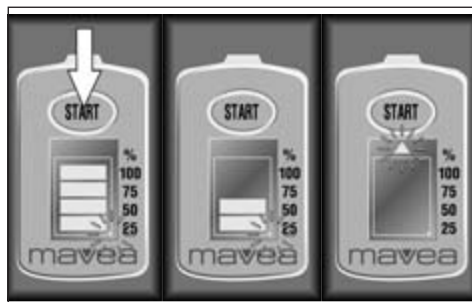

i Note:

It's a good idea to purchase a new filter cartridge (5d) when the replacement indicator shows only one bar. The MAVEA MAXTRA cartridges may be obtained from various retailers or from TASSIMO Customer Service Department at 1-877-TDISCS1 (only in the USA) or on www.tassimo.com.

Activating the MAVEA filter cartridge replacement indicator

For maximum filter performance and anti-scale protection, the MAVEA MAXTRA filter cartridge (5d) should be replaced every eight weeks.

The MAVEA cartridge replacement indicator (3f) on the top of the machine uses bars to indicate when the filter cartridge (5d) should be replaced with a new one.

To activate the MAVEA filter cartridge replacement indicator (3f), press and hold the Start button until all four bars appear on the display and blink twice.

The blinking dot in the lower right corner indicates that the filter cartridge replacement indicator (3f) is activated. All four bars should be visible.

From this moment on, one bar disappears every two weeks. When no bars are visible after eight weeks and the arrow is blinking, replace the filter cartridge (5d).

To remove the filter cartridge (5d), simply pull it out by its tab.

To prepare a new filter cartridge (5d), follow the instructions in the section titled "Preparing and inserting the MAVEA MAXTRA filter cartridge" and reset the MAVEA filter cartridge replacement indicator (3f) by pressing and holding the Start button.

i Note:

Your TASSIMO machine is now ready for use.

Controls and Displays

(see the illustration at the beginning of this instruction manual)

ON/OFF switch (1)

The ON/OFF switch is the main power switch for the machine. You use it to turn on your TASSIMO machine or turn it off completely.

i Note:

To save even more energy, the appliance should be switched off after each use.

Start/Stop button (2)

The Start/Stop button is used to start and interrupt the brewing, cleaning and descaling processes.

Drink adjustment buttons

+ (2a) and - (2b)

The drink adjustment buttons are for adjusting the size of the drink you are preparing:

2a Makes a larger/longer drink
(milder flavor)

2b Makes a smaller/shorter drink
(stronger flavor)

+ LED (3a) and - LED (3b)

These LEDs light up when the T DISC has been detected. The + and - LEDs light up individually according to whether a bigger or smaller drink has been selected and flash during the brewing process.

Status LED (3c)

The Status LED indicates four machine conditions:

- Steady orange:
Machine is in standby mode
- Blinking orange:
Machine is in the process of brewing a drink/cleaning/descaling
- Steady red:
Error mode (for example, if the barcode was not recognized)
- Dimmed, orange light:
Power-save mode



CAUTION

Wait until the Status LED  (3c) has stopped blinking before attempting to open the brewing unit.

Fill water tank (3d)

This indicator lights up when the removable water tank needs to be refilled or is not in place.

Descale required (3e)

This indicator lights up or blinks when your TASSIMO machine needs to be descaled.

i Note:

Always descale your TASSIMO machine in accordance with the instructions provided under “Descaling” on page 15.

MAVEA filter cartridge replacement indicator (3f)

This indicator reminds you that it is time to replace the MAVEA MAXTRA filter cartridge (5d).

Cup size

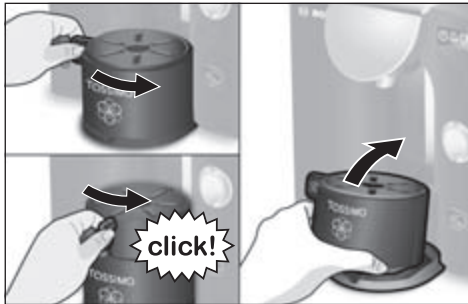

To use cups of different sizes in accordance with your beverage selection, you can adjust the cup stand of your TASSIMO machine.

To adjust the height setting for small cups, turn the control handle (7b) left to right until it clicks into place.

For large cups or glasses, the cup stand can be removed completely. To remove, lift up the front of the cup stand and tilt towards the back.

i Notes:

- To ensure the best possible beverage quality and avoid splashing, always use the **highest** cup stand position.
- To avoid spillage, select the appropriate cup size for each type of beverage. The recommended cup size is indicated on the original T DISC outer packaging.



How to use your TASSIMO machine

! IMPORTANT

For optimum results, fill the tank **only** with cool, fresh, non-carbonated water each day. Do not use chemically softened water.

⚠ CAUTION

To avoid the risk of scalding:

- Do not use chemically softened water! Doing so could cause excess pressure and damage to T DISC, which could result in injury if brewing unit is opened before the Status LED  (3c) has stopped blinking.
- Always wait until the Status LED  (3c) has stopped blinking before attempting to open the brewing unit.

i Note:

Make sure that your TASSIMO machine has been set up for use as described in the section titled “First use of your TASSIMO machine” on page 5.

To prepare your favorite beverage, proceed as follows:

- ▶ Turn the TASSIMO machine on by pressing the ON/OFF switch (1).
- ▶ Place a suitable cup on the stand (7) according to the type of beverage. Adjust the height of the cup stand, if necessary, or remove it altogether for large cups or glasses.
- ▶ Always set the cup stand as high as possible.

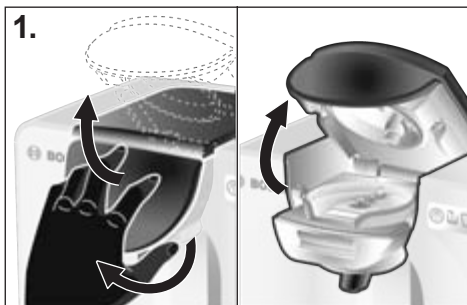

1. Open the brewing unit by lifting the handle (4a) and then pushing the brewing unit up.

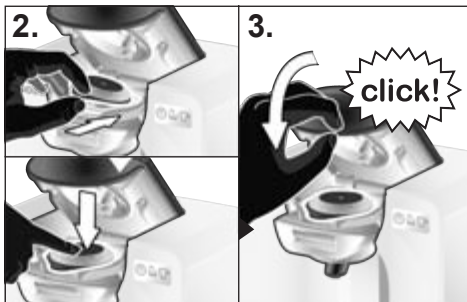





2. Select a T DISC beverage and insert it into the T DISC holder (4b) with the printed side down. Make sure that the flap of the T DISC is located in the slot in the front.
3. Close the brewing unit by first bringing it down and then pushing the handle (4a) firmly to the machine.
 - ▶ When the T DISC has been detected, the + / - LEDs light up.

The machine is now ready to brew your beverage.



CAUTION

To avoid risk of scalding:

- Always wait until the Status LED  (3c) has stopped blinking before attempting to open the brewing unit.
 - Do not open the brewing unit during the brewing process.
 - The brewing unit locks automatically for beverages with a higher brewing pressure.
 - Do not touch the piercing unit immediately after brewing.
 - Please note that the beverages are very hot when dispensed.
 - T DISC is hot after brewing, please handle with care.
4. To brew your beverage with the recommended settings as defined in the T DISC bar code, go straight to Step 5.
- ▶ You have the option to adjust the **beverage quantity** to your taste with the drink adjustment buttons:
drink adjustment button +  (2a): larger/longer drink for a milder flavor
drink adjustment button -  (2b): smaller/shorter drink for a stronger flavor
 - ▶ If the drink adjustment was chosen, either the **+** or **-** LED will light up until you start the brewing process.
5. Press the Start / Stop button (2) once to start the brewing process.
- ▶ The Status LED  (3c) and (if selected) the **+** or **-** LED blinks while the machine is brewing.
 - ▶ If you want a larger beverage, you can add more water immediately after the brewing process by pressing and holding the Start/Stop button (2) or the drink adjustment button +  (2a).

6. When the brewing process is complete, the Status LED  (3c) stops blinking. The brewing unit can be opened at this point. Your beverage is now ready. You can sit back and enjoy it or prepare another beverage.

i Note:

There may be short pauses during the brewing process. This is to achieve the optimal flavor extraction.

If you don't prepare any other beverages, your machine automatically switches to power-save mode.

To save even more electricity, we recommend turning your TASSIMO machine off with the ON/OFF switch (1) after each use.

Where to buy T DISCs

Your TASSIMO appliance works only with specially developed capsules known as TASSIMO T DISCs.

You can buy these T DISCs at various retailers, or online at www.tassimo.com.

T DISC storage

T DISCs may be stored in their own packaging or in other containers of your choice. They should be stored in a cool, dry place. Do not store your T DISCs in the refrigerator or freezer. Provided the outer packaging is intact, T DISCs may be used until the best-before date which is printed on the outer package.

Once outer foil packaging is removed, use T DISCs within 6 weeks.

Maintenance and daily care



WARNING

Risk of fire and electric shock:

- Switch off and unplug the appliance before cleaning.
- Never immerse the appliance in water.
- Do not use a steam cleaner.

Clean your TASSIMO machine regularly to ensure that it continues to produce beverages of the best possible quality. If the appliance has been unused for a long time, run the cleaning process with the Service T DISC several times to ensure that the drinks it produces are of a standard high quality (see “First use of your TASSIMO machine”).

Never use vinegar or vinegar-based products, scouring agents or chemically softened water.



1. Clean the brewing unit regularly with a soft, damp cloth, especially the T DISC barcode scanner (4e) and the area around the clamp, so that the T DISC barcode can be scanned properly.
2. Wipe the outside of the appliance with a soft, damp cloth.



3. Rinse out the water tank (5) and the filter cartridge holder (5c) by hand and with water only; they are not suitable for use in the dishwasher.

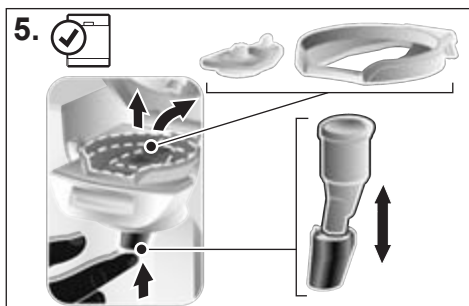
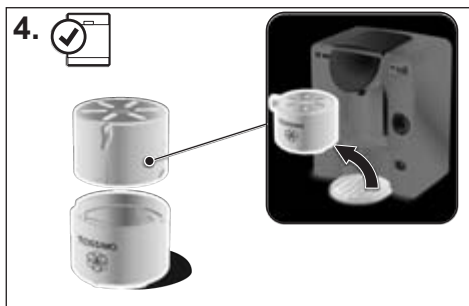

4. All parts of the cup stand (7) are dishwasher-safe.

5. Remove the T DISC holder (4b) and the piercing unit (4c). Also remove the drink outlet (4d) by pushing it up. Regular cleaning of these parts is recommended, otherwise the drink outlet could become blocked, possibly causing leakage or reduced drink sizes.
- ▶ All these parts can also be cleaned in the dishwasher.
 - ▶ When preparing a number of drinks one after another, the piercing unit may be manually cleaned quickly and easily under running water.



CAUTION

Risk of burn or scalding:

The piercing unit and the drink outlet can be very hot immediately after brewing.



IMPORTANT

- After use, we recommend that the Service T DISC be stored in its compartment (6) at the back of the appliance.
- The drink outlet (4d) must be put back in place after cleaning.

i Note:

If you prepare beverages containing milk or cocoa, we recommend cleaning the brewing unit more frequently by using the Service T DISC as described in the section titled “First use of your TASSIMO machine”.

Descaling

! IMPORTANT

- If you have very hard water, notice an unusual amount of steam or if the beverage size is not what it should be, descale the machine before the  LED comes on.
- Although the enclosed MAVEA MAXTRA filter system reduces the amount of lime in the water significantly, it does not eliminate the need for regular descaling.



CAUTION

- Do not drink any of the liquids used for descaling.
- Never use vinegar or vinegar-based products.
- Never interrupt the descaling program.

Your TASSIMO machine must be descaled regularly, because heating water creates limescale which accumulates in the machine over time. When descaling is needed, the machine indicates this by activating the “Descal required”  LED (3e). When this LED lights up, you should descale your machine immediately. Not doing so may result in the machine not functioning properly and beverage quality deteriorating.

If you have not descaled the machine after another 20 T DISCS, the indicator starts to blink.

Special descaling agents can be obtained from www.tassimo.com, the Bosch customer service department (article no. 573828, for contact details, see page 71) or from your retailer.

1.



Running the descaling program

1. Remove the water tank from your TASSIMO machine and take out the filter cartridge holder (5c) with the filter cartridge (5d).

2.



2. Remove the Service T DISC from the compartment (6) at the back of the machine.

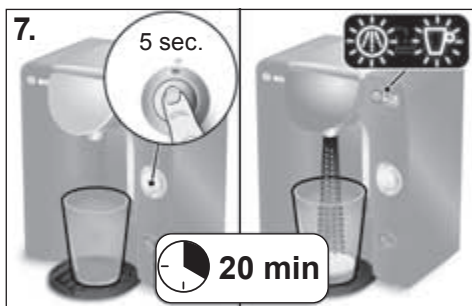
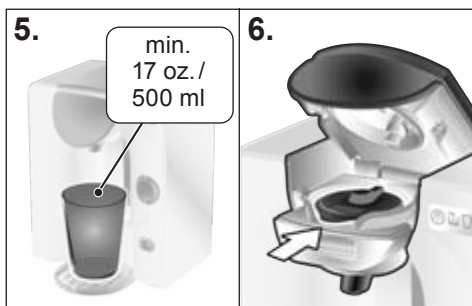
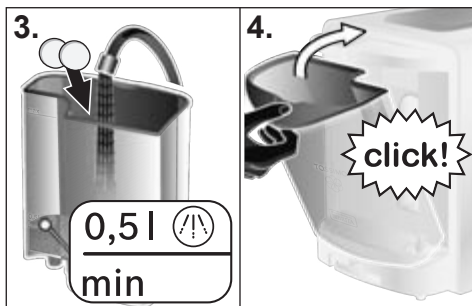

! IMPORTANT

The descaling program runs for about **20 minutes**.

- Fill the water tank up to the descaling mark (0,5l) and add the descaling agent in accordance with the manufacturer's instructions.

i Note:



If you have hard water, increase the amount of descaling agent.

- Replace the water tank by tilting it slightly and returning it to its original position until it clicks into place.
- Place a container with a capacity of at least 17 oz./500 ml under the drink outlet.
- Open the brewing unit by lifting the handle (4a) and then pushing the brewing unit up. Place the Service T DISC on the T DISC holder (4b) with the barcode facing down. Make sure that the flap of the T DISC is located in the slot in the front.
 - Close the brewing unit by first bringing it down and then pushing the handle (4a) firmly to the machine until you hear an audible click.
- Press and hold the Start/Stop button (2) for **at least 5 seconds** to start the descaling program.
 - Release the Start/Stop button after 5 seconds; the machine will run the descaling cycle automatically. This is indicated by the Status LED ☀ and "Descale required" LED ☹ blinking.

i Note:

The descaling solution is pumped through the machine in intervals and then runs into the container until the water tank is almost empty. A small amount of liquid is always left in the tank.



8. When the Status LED  and “Descaling required” LED  stop blinking, the descaling process is complete. Empty the receiving container and return it under the drink outlet.

- ▶ Rinse the water tank thoroughly and fill up to the **max** mark with fresh water.
- ▶ Return it to your TASSIMO machine.



9. Open and close the brewing unit (leave the Service T DISC in the T DISC holder).

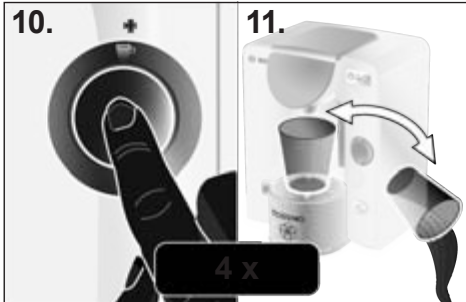

10. Press the Start/Stop button (2) briefly to run the cleaning cycle.

11. When the cleaning process is complete, empty the cup and return it under the drink outlet.

! IMPORTANT

Please complete steps 10 and 11 four times.

Your TASSIMO machine has now been properly descaled and cleaned.

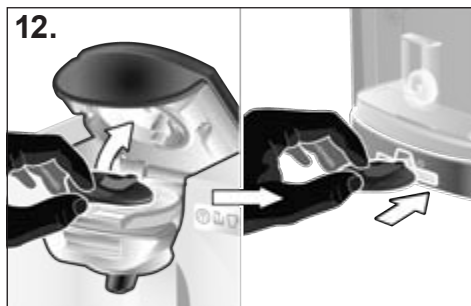

12. Now open the brewing unit, remove the Service T DISC and store it in the compartment (6) at the back of the machine.



13. Now place the filter cartridge holder (5c) with the filter cartridge (5d) into the empty water tank and fill the tank with fresh water to the **max** mark.

i Note:

Your TASSIMO machine is ready for use again.

Disposal

Please ask your retailer about current disposal facilities.

All rights reserved.

! IMPORTANT

Bosch only manufactures the TASSIMO machine. It therefore does not guarantee the availability of TASSIMO T DISCs. For T DISC inquiries, please contact TASSIMO or Bosch Customer Service Department at 1-877-TDISCS1 (only in the USA) or on www.tassimo.com.

Troubleshooting



The following table provides solutions for problems and glitches that may arise as you use your TASSIMO machine. If you do not find a solution for your specific problem or the problem persists after troubleshooting, please contact **TASSIMO Customer Service at 1-877-TDISCS1 (1-877-834-7271)**.

f Note:

If the piercing unit or the Service T DISC are lost, they may be purchased from TASSIMO or Bosch Customer Service Department at 1-877-TDISCS1 (only in the USA) or on www.tassimo.com.

Problem	Possible cause	Solution
Appliance not working; no symbols light up.	There is no power supply.	Check that the appliance is properly plugged into the power supply.
Machine brews but no drink dispensed.	The water tank is not correctly positioned.	Make sure that the water tank is positioned correctly.
	The water tank was removed during the brewing process or there is air in the system.	Start a cleaning cycle with the Service T DISC.
	The float in the water tank is stuck.	Clean the water tank and ensure the float can move.
Drink size smaller than usual.	Not enough water in the water tank.	Fill the water tank after the drink has finished dispensing and press the Start/Stop button to finish the drink.
	The appliance needs descaling.	Descal the appliance (for details see "Descaling").
More steam than usual.	The appliance needs descaling.	Descal the appliance (for details see "Descaling").
The appliance does not recognize the inserted T DISC and remains in stand-by mode or the Status LED  lights up red.	Appliance is not switched on.	Make sure the appliance is switched on before inserting a T DISC.
	No T DISC inserted.	Check if T DISC has been inserted.
	The barcode could not be detected.	Clean the T DISC barcode reading window and try again or smooth out the barcode on the T DISC with your thumb.
		Use another T DISC.
	If problems persist, contact the TASSIMO Customer Service.	
	The brewing unit is not properly closed.	Clean the brewing unit thoroughly, especially in the area of the clamp.

Problem	Possible cause	Solution
The quality of the foam/crema has deteriorated.	The drink outlet is clogged or dirty.	Remove the drink outlet from the brewing unit and detach the piercing unit. After cleaning everything thoroughly, reassemble the parts and replace them in the brewing unit. Clean the brewing unit with the Service T DISC.
	The appliance needs to be descaled.	Descale the appliance (for details see "Descaling").
Brewing unit cannot be securely closed.	T DISC piercing unit or T DISC holder is not properly inserted.	Insert T DISC holder or T DISC piercing unit properly.
	The T DISC is not inserted properly.	Re-insert the T DISC and make sure it is properly positioned.
	The brewing unit is not properly closed.	Push the handle down until it snaps into place with an audible click. Clean the brewing unit thoroughly, especially in the area of the clamp.
The brewing unit cannot be opened.	The brewing unit lock is still engaged.	Wait until the Status LED  (3c) has stopped blinking before attempting to open the brewing unit.
Water dripping from the brewing unit.	The T DISC is damaged or leaky.	Stop the brewing process. Wait until the machine is cooled down before removing the T DISC and then clean the brewing unit
	The piercing unit is either not inserted or not inserted properly.	Check to ensure that the piercing unit is inserted properly.
Water on the surface under the cup stand.	Water from condensation.	Condensation may occur and is not a fault. Remove it by wiping with a cloth.
The Service T DISC is damaged or lost.	The Service T DISC is required for the cleaning cycle and the descaling cycle.	Check the storage compartment for the Service T DISC at the back of the appliance.
		The Service T DISC can be purchased from TASSIMO Customer Service Department at 1-877-TDISCS1 (only in the USA) or on www.tassimo.com .

Problem	Possible cause	Solution
T DISC leaked or burst.	Blocked filter in T DISC due to use of chemically softened water.	Check that the water is not treated with sodium based softener. If water is chemically softened, discard water in tank, rinse three times with non-chemically softened water and refill. Start a cleaning process with the Service T DISC.
 "Fill water tank" lights up even though there is sufficient water in the tank.	The float in the water tank is stuck.	Clean the water tank and ensure that the float can move.
 "Descale required" lights up even though you are using soft water.	Even soft water contains small amounts of dissolved lime.	Descale the appliance. Special descaling agents can be obtained from www.tassimo.com , the Bosch customer service department (article no. 573828, for contact details, see page 71) or from your retailer.
Filter cartridge replacement indicator is not working anymore.	Please proceed as described on page 8.	If filter cartridge replacement indicator is still not working, please contact the TASSIMO Customer Service Department at 1-877-TDISCS1 (only in the USA) or on www.tassimo.com .

More Customer Service information is available online at www.tassimo.com

STATEMENT OF LIMITED PRODUCT WARRANTY

Tassimo by Bosch

What this Warranty Covers & Who it Applies to: The limited warranty provided by BSH Home Appliances Bosch in this Statement of Limited Product Warranty applies only to the Tassimo by Bosch (“Bosch”) sold to you, the first using purchaser, provided that the Product was purchased: (1) for your normal, household (non-commercial) use, and has in fact at all times only been used for normal household purposes; (2) new at retail (not a display, “as is”, or previously returned model), and not for resale, or commercial use; and (3) within the United States or Canada, and has at all times remained within the country of original purchase. The warranties stated herein apply only to the first purchaser of the Product and are not transferable. Please make sure to return your registration card; while not necessary to effectuate warranty coverage, it is the best way for Bosch to notify you in the unlikely event of a safety notice or product recall.

How Long the Warranty Lasts: Bosch warrants that the Product is free from defects in materials and workmanship for a period of three hundred sixty-five days (365) days from the date of purchase. The foregoing timeline begins to run upon the date of purchase, and shall not be stalled, tolled, extended, or suspended, for any reason whatsoever.

Repair/Replace as Your Exclusive Remedy: During this warranty period, Bosch or one of its authorized service providers will repair your Product without charge to you (subject to certain limitations stated herein) if your Product proves to have been manufactured with a defect in materials or workmanship. If reasonable attempts to repair the Product have been made without success, then Bosch will replace your Product (upgraded models may be available to you, in Bosch’s sole discretion, for an additional charge). All removed parts and components shall become the property of Bosch at its sole option. All replaced and/or repaired parts shall assume the identity of the original part for purposes of this warranty and this warranty shall not be extended with respect to such parts. Bosch’s sole liability and responsibility hereunder is to repair manufacturer-defective Product only, using a Bosch -authorized service provider during normal business hours. For safety and property damage concerns, Bosch highly recommends that you do not attempt to repair the Product yourself, or use an un-authorized servicer; Bosch will have no responsibility or liability for repairs or work performed by a non-authorized servicer. If you choose to have someone other than an authorized service provider work on your Product, **THIS WARRANTY WILL AUTOMATICALLY BECOME NULL AND VOID.** Authorized service providers are those persons or companies that have been specially trained on Bosch products, and who possess, in Bosch’s opinion, a superior reputation for customer service and technical ability (note that they are independent entities and are not agents, partners, affiliates or representatives of Bosch). Notwithstanding the foregoing, Bosch will not incur any liability, or have responsibility, for the Product if it is located in a remote area (more than 100 miles from an authorized service provider) or is reasonably inaccessible, hazardous, threatening, or treacherous locale, surroundings, or environment; in any such event, if you request, Bosch would still pay for labor and parts and ship the parts to the nearest authorized service provider, but you would still be fully liable and responsible for any travel time or other special charges by the service company, assuming they agree to make the service call.

Out of Warranty Product: Bosch is under no obligation, at law or otherwise, to provide you with any concessions, including repairs, pro-rates, or Product replacement, once this warranty has expired.

Warranty Exclusions: The warranty coverage described herein excludes all defects or damage that are not the direct fault of Bosch, including without limitation, one or more of the following: (1) use of the Product in anything other than its normal, customary and intended manner (including without limitation, any form of commercial use, use or storage of an indoor product outdoors, use of the Product in conjunction with air or water-going vessels); (2) any party's willful misconduct, negligence, misuse, abuse, accidents, neglect, improper operation, failure to maintain, improper or negligent installation, tampering, failure to follow operating instructions, mishandling, unauthorized service (including self-performed "fixing" or exploration of the appliance's internal workings); (4) adjustment, alteration or modification of any kind; (5) a failure to comply with any applicable state, local, city, or county electrical, plumbing and/or building codes, regulations, or laws, including failure to install the product in strict conformity with local fire and building codes and regulations; (6) ordinary wear and tear, spills of food, liquid, grease accumulations, or other substances that accumulate on, in, or around the Product; and (7) any external, elemental and/or environmental forces and factors, including without limitation, rain, wind, sand, floods, fires, mud slides, freezing temperatures, excessive moisture or extended exposure to humidity, lightning, power surges, structural failures surrounding the appliance, and acts of God. In no event shall Bosch have any liability or responsibility whatsoever for damage to surrounding property, including cabinetry, floors, ceilings, and other structures or objects around the Product. Also excluded from this warranty are scratches, nicks, minor dents, and cosmetic damages on external surfaces and exposed parts; Products on which the serial numbers have been altered, defaced, or removed; service visits to teach you how to use the Product, or visits where there is nothing wrong with the Product; correction of installation problems (you are solely responsible for any structure and setting for the Product, including all electrical, plumbing or other connecting facilities, for proper foundation/flooring, and for any alterations including without limitation cabinetry, walls, floors, shelving, etc.); and resetting of breakers or fuses. **TO THE EXTENT ALLOWED BY LAW, THIS WARRANTY SETS OUT YOUR EXCLUSIVE REMEDIES WITH RESPECT TO PRODUCT, WHETHER THE CLAIM ARISES IN CONTRACT OR TORT (INCLUDING STRICT LIABILITY, OR NEGLIGENCE) OR OTHERWISE. THIS WARRANTY IS IN LIEU OF ALL OTHER WARRANTIES, WHETHER EXPRESS OR IMPLIED. ANY WARRANTY IMPLIED BY LAW, WHETHER FOR MERCHANTABILITY OR FITNESS FOR A PARTICULAR PURPOSE, OR OTHERWISE, SHALL BE EFFECTIVE ONLY FOR THE PERIOD THAT THIS EXPRESS LIMITED WARRANTY IS EFFECTIVE. IN NO EVENT WILL THE MANUFACTURER BE LIABLE FOR CONSEQUENTIAL, SPECIAL, INCIDENTAL, INDIRECT, "BUSINESS LOSS", AND/OR PUNITIVE DAMAGES, LOSSES, OR EXPENSES, INCLUDING WITHOUT LIMITATION TIME AWAY FROM WORK, HOTELS AND/OR RESTAURANT MEALS, REMODELLING EXPENSES IN EXCESS OF DIRECT DAMAGES WHICH ARE DEFINITELY CAUSED EXCLUSIVELY BY Bosch, OR OTHERWISE. SOME STATES DO NOT ALLOW THE EXCLUSION OR LIMITATION OF INCIDENTAL OR CONSEQUENTIAL DAMAGES, AND SOME STATES DO NOT ALLOW LIMITATIONS ON HOW LONG IMPLIED WARRANTY LASTS, SO THE ABOVE LIMITATIONS MAY NOT APPLY TO YOU. THIS WARRANTY GIVES YOU SPECIFIC LEGAL RIGHTS, AND YOU MAY ALSO HAVE OTHER RIGHTS, WHICH VARY FROM STATE TO STATE.** No attempt to alter, modify or amend this warranty shall be effective unless authorized in writing by an officer of BSH.

How to Obtain Warranty Service: To obtain warranty service for your Product, you should contact the nearest Bosch authorized service center.

BSH Home Appliances

1901 Main Street, Irvine, CA 92614 / 800-944-2904

Mesures de précaution

Suivez toujours les mesures de précaution de base lors de l'utilisation d'appareils ménagers électriques, notamment :

1. Lisez toutes les instructions avant d'utiliser la machine TASSIMO.
2. Ne touchez pas les surfaces chaudes. Utilisez les poignées.
3. Soyez particulièrement vigilant quand des enfants se trouvent près de l'appareil.
4. Ne laissez pas la machine en marche sans surveillance.
5. N'utilisez pas la machine TASSIMO pour une fonction autre que celle pour laquelle elle a été conçue.
6. Pour débrancher, appuyez sur l'interrupteur « marche/arrêt » et débranchez le cordon de la prise de courant murale.
7. Débranchez la machine quand elle n'est pas utilisée et avant de la nettoyer. Laissez la machine refroidir avant d'ajouter ou d'enlever des pièces, et avant de la nettoyer.
8. N'utilisez pas la machine TASSIMO si elle est endommagée ou si le cordon ou la prise sont endommagés. Renvoyez la machine au centre de service autorisé le plus proche pour qu'elle soit réparée ou réglée.
9. Pour éviter les risques d'incendie, de choc électrique ou de blessure, n'immergez pas le cordon, la prise ni l'appareil dans l'eau ni dans aucun autre liquide. Suivez les directives de nettoyage.
10. L'emploi de dispositifs accessoires n'est pas recommandé par le fabricant de la machine TASSIMO car ils présentent un risque de choc électrique ou de blessure.
11. N'utilisez pas l'appareil à l'extérieur ou près d'un endroit humide.
12. Ne laissez pas le cordon pendre du bord d'une table ou d'un comptoir, ou toucher des surfaces chaudes.
13. Ne placez pas l'appareil, le réservoir d'eau ou le support à tasse sur un brûleur électrique ou un réchaud à gaz ou à côté, ni dans un four chaud.
14. N'ouvrez pas le système de percolation pendant l'infusion pour éviter les risques de brûlure.

Garder ces directives !

Le cordon électrique court réduit les risques d'enchevêtrement et de trébuchement que présente un cordon plus long. Des rallonges peuvent être utilisées avec précaution.

Si on utilise une rallonge :

1. Le calibre électrique indiqué sur le cordon de rallonge doit être au moins aussi élevé que celui de l'appareil ménager.
2. Le cordon plus long doit être disposé de sorte qu'il ne pende pas du comptoir ou de la table, où des enfants peuvent le tirer ou trébucher dessus par inadvertance.
3. L'appareil est doté d'une mise à la terre. Le cordon de rallonge doit être du type à trois fils avec terre.

! IMPORTANT

- Cet appareil est destiné à un usage domestique et non commercial.
- Branchez et utilisez l'appareil conformément aux spécifications indiquées sur le calibre.
- N'utilisez pas la machine TASSIMO si le cordon d'alimentation ou l'appareil sont endommagés.
- Utilisez-la uniquement à l'intérieur et à température ambiante.
- N'utilisez pas la machine à une altitude de plus de 6560 pieds / 2000 mètres au-dessus du niveau de la mer.
- Ne confiez pas l'appareil à des enfants ou à des personnes aux capacités sensorielles ou intellectuelles diminuées ou n'étant pas familiarisées avec son fonctionnement, sauf sous surveillance ou suite à une explication de son utilisation par une personne responsable de leur sécurité.
- Surveillez les enfants afin d'éviter qu'ils ne s'amuse avec l'appareil.
- Débranchez l'appareil immédiatement en cas de dysfonctionnement.
- Confiez toute réparation, comme le remplacement d'un cordon, à notre personnel de service.
- N'immergez jamais l'appareil ou le cordon d'alimentation dans l'eau.
- Veuillez lire attentivement ce manuel ainsi que l'aide-mémoire sur le nettoyage et le détartrage et conserver ces documents en lieu sûr.
- Ce mode d'emploi décrit différents modèles.

⚠ MISE EN GARDE

Risque de choc électrique :

- Ne pas enlever les panneaux latéraux. Aucune pièce à l'intérieur n'est destinée à l'utilisateur.
- Seul un personnel qualifié est autorisé à réparer l'appareil.
- Ne pas immerger l'appareil dans l'eau.

⚠ ATTENTION

Risque de brûlure :

- Ne jamais ouvrir le système de percolation durant l'infusion, le nettoyage ou le détartrage. Une telle action pourrait endommager le percolateur et causer des brûlures.
- Attendez que le voyant d'état ☐ ait cessé de clignoter avant d'ouvrir le système de percolation.
- Notez que les boissons préparées sont brûlantes.
- Soyez prudent en ouvrant le système de percolation et en maniant les T DISCs. De l'air sous pression pourrait être libéré et les T DISCs pourraient être brûlants.
- Ne pas utiliser d'eau adoucie chimiquement! Cela pourrait provoquer par une pression trop importante et endommager le T DISC et donc causer des blessures si le système de percolation est ouverte avant que le voyant d'état ☐ (3c) ait cessé de clignoter.
- Ne pas utiliser un T DISC plus d'une fois.
- Ne pas utiliser un T DISC endommagé.

Merci d'avoir choisi TASSIMO.

Grâce à TASSIMO vous pourrez à tout moment savourer votre boisson préférée : expresso, café long à l'arôme délicat, café décaféiné, cappuccino...

Il vous sera même possible de préparer un thé, une infusion ou une boisson saveur cacao sur simple pression d'un bouton.

Votre système TASSIMO fonctionne exclusivement avec des capsules spécialement conçues pour lui, les T DISCs TASSIMO : lorsque vous placez une capsule T DISC dans l'appareil, votre système TASSIMO lit automatiquement le code-barre imprimé sur le film de la capsule T DISC. Ce code contient des indications précises concernant la quantité, la durée de percolation et la température de la boisson sélectionnée. Les capsules T DISCs sont parfaitement adaptées au système de percolation TASSIMO et offrent ainsi, tasse après tasse, un plaisir de dégustation toujours égal. Utilisez exclusivement les capsules T DISCs adaptées à votre appareil afin de garantir une utilisation conforme de celui-ci.

Présentation de votre système TASSIMO

Avant de poursuivre la lecture, dépliez sur la gauche la page d'illustration correspondante qui se trouve au début du mode d'emploi.

- 1 Interrupteur Marche/Arrêt**
- 2 Bouton Démarrage/Arrêt**
 - a Bouton de réglage +
 - b Bouton de réglage -
- 3 Eléments d'affichage**
 - a Voyant +
 - b Voyant -
 - c Voyant d'état
 - d Remplir le réservoir d'eau
 - e Détartrer
 - f Indicateur pour le remplacement de la cartouche MAVEA
- 4 Système de percolation**
 - a Poignée
 - b Support du T DISC
 - c Couronne de perçage du T DISC
 - d Bec verseur
 - e Fenêtre de lecture du T DISC
- 5 Réservoir d'eau amovible**
 - a Flotteur
 - b Repère de niveau de remplissage de la solution de détartrage
 - c Support de la cartouche filtrante
 - d Cartouche filtrante MAVEA MAXTRA
- 6 Case de rangement**
 - a T DISC de Service
 - b Mémento Nettoyage/Détartrage
- 7 Support de tasse démontable**
 - a Bac collecteur
 - b Réglage de la hauteur avec grille

i Remarque :

Nous recommandons de toujours conserver le T DISC de Service et le Mémento d'utilisation dans le casier prévu à cet effet (6), au dos de l'appareil.

Mise en service de votre système TASSIMO

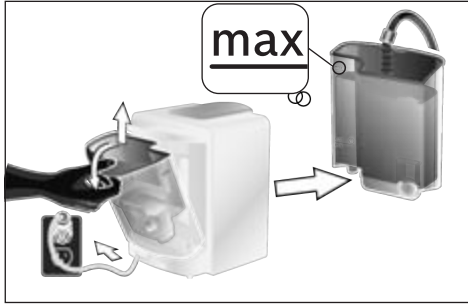

- ▶ Branchez la fiche sur une prise secteur.
- ▶ Retirez le réservoir d'eau, nettoyez-le soigneusement à l'eau courante, ainsi que le support de la cartouche filtrante (5c), puis remplissez-le d'eau fraîche jusqu'au repère **max**.

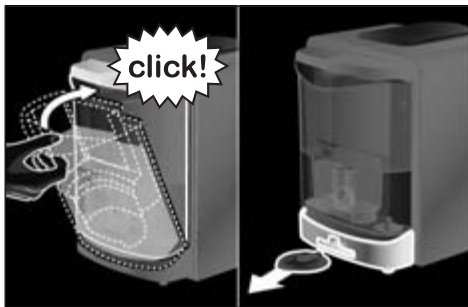

- ▶ Repositionnez le réservoir d'eau en biais et pivotez-le vers l'appareil jusqu'à ce qu'il s'enclenche de manière audible.
- ▶ Sortez le T DISC de Service (6a) de la case (6) au dos de l'appareil.

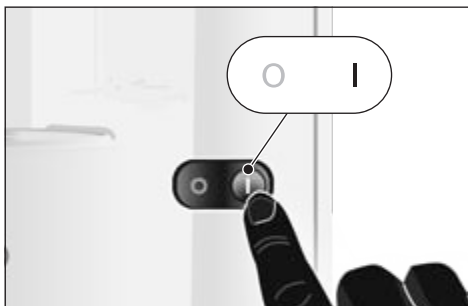

- ▶ Allumez votre système TASSIMO à l'aide de l'interrupteur Marche / Arrêt (1). Les éléments d'affichage s'allument brièvement.



- ▶ Prenez un récipient adapté (au moins 8 oz. / 200 ml) et posez-le sur le support de tasse (7).

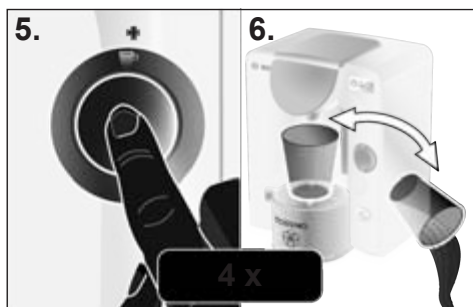
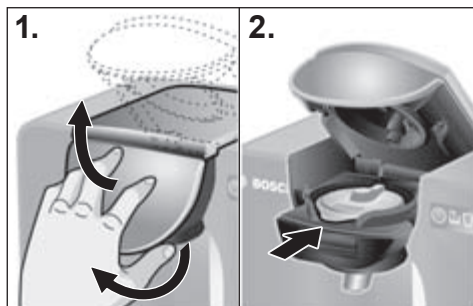

1. Ouvrez le système de percolation en soulevant la poignée (4a) et en remontant le système de percolation.
2. Placez le T DISC de Service (6a) sur le support du T DISC (4b) avec le code-barre dirigé vers le bas. Veillez à ce que la languette du T DISC soit positionnée au milieu de l'encoche avant.
3. Refermez le système de percolation, en le poussant vers le bas.
4. Poussez la poignée (4a) vers l'appareil jusqu'à ce qu'elle s'enclipsse de façon audible.
5. Démarrez l'opération de nettoyage en appuyant sur le bouton Démarrage/Arrêt (2).
6. A l'issue de l'opération de nettoyage, videz le récipient et posez-le à nouveau sous le bec verseur.

! IMPORTANT

Répétez quatre fois les étapes 5 et 6 pour garantir que l'appareil a bien été nettoyé et qu'il est prêt pour les étapes suivantes.

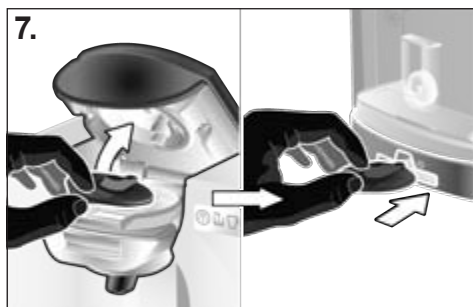

7. Ouvrez ensuite le système de percolation, retirez le T DISC de Service et conservez-le dans le casier (6) prévu pour le T DISC de Service et le Memento au dos de l'appareil.
- A présent, mettez en service le système de filtration de l'eau MAVEA MAXTRA livré avec l'appareil. Pour ce faire, suivez les instructions décrites dans les pages suivantes.

Système de filtration d'eau MAVEA MAXTRA

1.

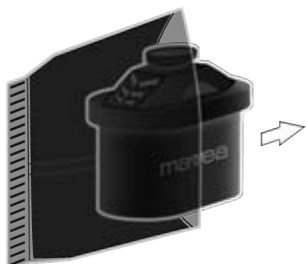

Seules les cartouches du système de filtration d'eau MAVEA MAXTRA doivent être utilisées dans les systèmes TASSIMO.

Les cartouches MAVEA MAXTRA sont disponibles auprès de divers détaillants, auprès du Service Clientèle de TASSIMO au 1 -877-TDISCS1 (pour les É-U uniquement) ou sur le site www.tassimo.com.

Si l'appareil est utilisé avec une **nouvelle** cartouche filtrante (5d), procédez comme suit :

Préparer et insérer la cartouche filtrante MAVEA MAXTRA

1. Retirez l'emballage de protection de la cartouche filtrante (5d).
2. Plongez la cartouche filtrante (5d) dans l'eau du robinet froide et remuez-la en douceur afin d'éliminer les bulles d'air (env. 5 secondes).
3. Retirez le support de la cartouche filtrante (5c) du réservoir d'eau et placez la cartouche filtrante (5d) dans le logement prévu à cet effet du support de la cartouche filtrante (5c) jusqu'à ce qu'elle s'enclenche de manière audible (en émettant un clic).

3.

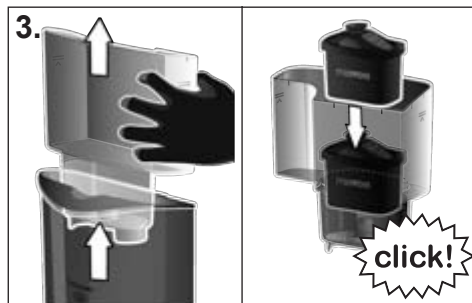

4.





5. Remplacez maintenant le support de la cartouche filtrante (5c) et la cartouche filtrante (5d) dans le réservoir d'eau vide et remplissez le réservoir jusqu'au repère **max** avec de l'eau fraîche.

Activer l'indicateur de remplacement de la cartouche filtrante MAVEA

Pour garantir les performances de filtration et une protection maximale contre l'entartrage, il faut changer la cartouche filtrante MAVEA MAXTRA (5d) toutes les 8 semaines.

Sur le dessus de l'appareil figure un indicateur de remplacement de la cartouche MAVEA (3f) qui vous rappelle qu'il est temps de remplacer la cartouche filtrante. L'affichage sous forme de barres vous indique quand la cartouche filtrante (5d) doit être remplacée.

Pour activer l'indicateur de remplacement de la cartouche filtrante MAVEA (3f), il suffit d'appuyer sur le bouton de démarrage et de le maintenir enfoncé jusqu'à ce que les quatre barres s'affichent brièvement et clignent deux fois.

Le point clignotant en bas à droite vous signale que l'indicateur (3f) est en service. Les quatre barres doivent être visibles.

A partir de ce moment, une barre disparaît toutes les deux semaines. Si après huit semaines, toutes les barres ont disparu et si la flèche clignote, il est temps de remplacer la cartouche filtrante (5d).

Il suffit de tirer sur la languette pour retirer la cartouche filtrante (5d). Pour préparer une nouvelle cartouche filtrante (5d), veuillez procéder conformément aux consignes figurant dans le paragraphe « Préparer et insérer la cartouche filtrante MAVEA MAXTRA » et réinitialisez l'indicateur de remplacement de la cartouche filtrante MAVEA (3f) en maintenant appuyé le bouton de démarrage.

! IMPORTANT

Avant le détartrage, retirer impérativement le support de la cartouche filtrante (5c) avec la cartouche filtrante (5d).

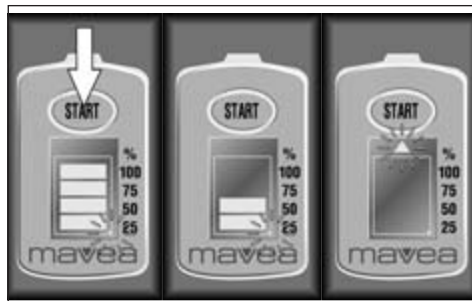

i Remarque :

Achetez une nouvelle cartouche filtrante (5d), dès que vous ne voyez plus qu'une seule barre. Les cartouches MAVEA MAXTRA sont disponibles auprès de divers détaillants, auprès du Service Clientèle de TASSIMO au 1 -877-TDISCS1 (pour les É-U uniquement) ou sur le site www.tassimo.com.

i Remarque :

Votre système TASSIMO est maintenant prêt à fonctionner.

Éléments de commande et d'affichage

(voir l'illustration au début du mode d'emploi)

Interrupteur Marche/Arrêt (1)

L'interrupteur Marche/Arrêt est l'interrupteur principal de l'appareil. Vous pouvez ainsi mettre en service votre système TASSIMO ou l'éteindre complètement.

i Remarque :

Pour des raisons d'économie d'énergie, pensez à éteindre complètement votre système TASSIMO après chaque utilisation.

Bouton Démarrage/Arrêt (2)

Le bouton Démarrage/Arrêt sert à démarrer ou à interrompre l'opération de percolation, de nettoyage et de détartrage.

Bouton de réglage + (2a) et bouton de réglage - (2b)

Les boutons de réglage servent à la préparation individuelle des boissons. Ils vous permettent de varier la quantité de boisson :

2a Quantité plus importante de boisson
pour un arôme plus doux

2b Quantité réduite de boisson
pour un arôme plus intense

Voyant + (3a) et voyant - (3b)

Ces voyants s'allument lorsque le T DISC a été reconnu. Les voyants + ou - s'allument, soit l'un soit l'autre, selon qu'une quantité supérieure ou inférieure de boisson a été sélectionnée et clignotent durant l'opération de percolation.

Voyant d'état (3c)

Ce voyant signale quatre états de l'appareil :

- Orange continu :
appareil en mode veille
- Orange clignotant :
appareil en mode
préparation/nettoyage/détartrage
- Rouge continu :
mode défaut (par ex. le code-barre n'a pas été reconnu)
- Orange atténué :
mode économie d'énergie



ATTENTION

Attendez que le voyant d'état  (3c) ait cessé de clignoter avant d'ouvrir le système de percolation.

Remplir le réservoir d'eau (3d)

Le voyant s'allume lorsque le réservoir d'eau amovible doit à nouveau être rempli d'eau ou que le réservoir n'est pas en place.

Détartrer (3e)

Le voyant s'allume lorsqu'il faut détartrer votre système TASSIMO.

i Remarque :

Veuillez détartrer votre système TASSIMO exclusivement selon les instructions contenues dans le chapitre « Détartrage », page 37.

Indicateur pour le remplacement de la cartouche MAVEA (3f)

Le voyant rappelle qu'il est temps de remplacer la cartouche filtrante MAVEA MAXTRA (5d).

Taille de la tasse

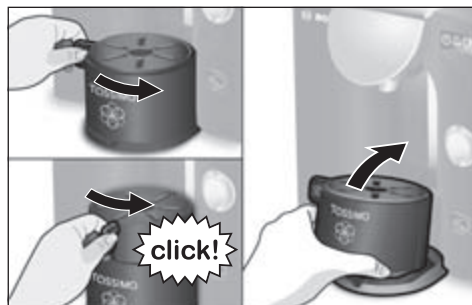

Le support de tasse de votre système TASSIMO vous permet d'utiliser différentes tailles de tasses, permettant une adaptation selon la boisson choisie.

La hauteur du support de tasse peut être réglée. Pour ce faire, faites glisser la languette (7b) de gauche à droite jusqu'à ce qu'elle s'enclenche de manière audible.

Retirez le support si vous souhaitez utiliser des récipients particulièrement hauts. Pour ce faire, soulevez l'avant du support de tasse et basculez-le légèrement en arrière.

i Remarque :

- Pour garantir la meilleure qualité de boisson possible, veuillez toujours employer le réglage de support de tasse **le plus haut**.
- Afin d'éviter tout débordement, utilisez une tasse de taille adaptée au type de boisson. La taille de tasse recommandée est indiquée sur l'emballage d'origine du T DISC.



Préparation de boissons

! IMPORTANT

En usage quotidien, utilisez **uniquement** de l'eau fraîche (pas d'eau minérale pétillante ou de l'eau détartrée par voie chimique) dans le réservoir d'eau.

⚠ ATTENTION

Risque de brûlure :

- Ne pas utiliser d'eau adoucie chimiquement! Cela pourrait se traduire par une pression trop importante et endommager le T DISC et donc causer des blessures si le système de percolation est ouverte avant que le voyant d'état  (3c) ait cessé de clignoter.
- Attendez que le voyant d'état  (3c) ait cessé de clignoter avant d'ouvrir le système de percolation.

i Remarque :

Avant que vous ne prépariez vos boissons pour la première fois, veuillez vous assurer que votre système TASSIMO est prêt à l'emploi conformément au chapitre « Mise en service de votre système TASSIMO », page 27.

Pour préparer votre boisson favorite, veuillez procéder comme suit :

- ▶ Allumez votre système TASSIMO à l'aide de l'interrupteur Marche/Arrêt (1).
- ▶ Suivant le type de boisson, placez tout d'abord une tasse adaptée sur le support de tasse (7). Vous pouvez adapter celui-ci en hauteur conformément à la taille de la tasse ou le retirer entièrement pour accueillir des tasses/verres plus grands.
- ▶ Utilisez toujours le réglage le plus haut possible du support de tasse.

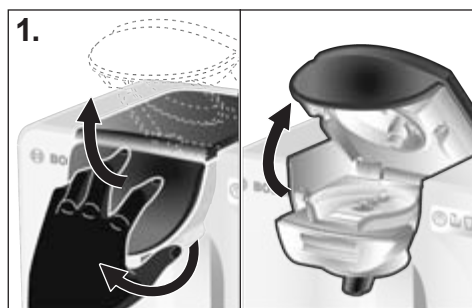

1. Ouvrez le système de percolation en soulevant la poignée (4a) et en remontant le système de percolation.

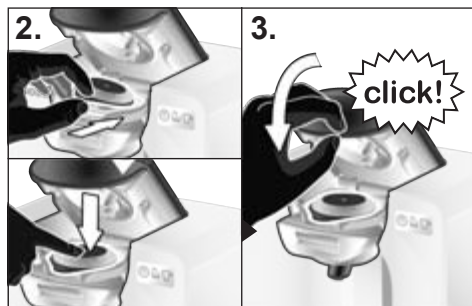

2. Sélectionnez un T DISC de boisson et placez-le, film imprimé vers le bas, dans le support du T DISC (4b). Veillez à ce que la languette du T DISC soit positionnée au milieu de l'encoche avant.
3. Refermez le système de percolation en l'amenant vers le bas puis poussez la poignée (4a) vers l'appareil.
 - ▶ Les voyants +/– s'allument lorsque le T DISC a été reconnu.

L'appareil est alors prêt à fonctionner.



ATTENTION

Risques de brûlure !

- Attendez que le voyant d'état ☐ ait cessé de clignoter avant d'ouvrir le système de percolation.
 - N'essayez jamais d'ouvrir le système de percolation au cours de l'opération de percolation.
 - Le système de percolation se verrouille automatiquement pour les boissons qui passe à haute pression.
 - Ne pas toucher la couronne de perçage immédiatement après l'infusion.
 - N'oubliez pas que les boissons préparées sont brûlantes.
 - Le T DISC est brûlant après l'infusion, manipuler avec précaution.
4. Pour préparer votre boisson en utilisant le réglage de base défini par le code-barre du T DISC, passez directement à l'étape 5.
- ▶ Vous avez également la possibilité de régler la **quantité de boisson** à l'aide des boutons de réglage :
 - Bouton de réglage + ☐ (2a) :**
quantité plus importante de boisson
pour un arôme plus doux
 - Bouton de réglage – ☐ (2b) :**
quantité réduite de boisson
pour un arôme plus intense
 Lorsque vous avez réglé la quantité de boisson, le voyant + ou – s'allume jusqu'au début de l'opération de percolation.
5. Appuyez sur le bouton Démarrage/Arrêt pour lancer la percolation.
- ▶ Au cours de l'opération de percolation, le voyant d'état ☐ (3c) et le voyant + ou – (si sélectionné précédemment) clignent.
 - ▶ Si vous souhaitez obtenir une quantité plus importante de boisson, vous pouvez en demander davantage en maintenant

appuyé le bouton Démarrage/Arrêt (2) ou le bouton de réglage + ☐ (2a) juste après l'opération de percolation.

6. Lorsque l'opération de percolation est terminée, le voyant d'état ☐ (3c) cesse de clignoter. Vous pouvez maintenant ouvrir le système de percolation. Votre boisson est prête. Vous pouvez la retirer ou préparer une autre boisson.

i Remarque :

Après le début de l'opération de percolation, la percolation peut parfois être discontinuée. Ces pauses sont nécessaires pour développer pleinement l'arôme.

Si vous ne préparez pas d'autres boissons, votre système passe automatiquement en mode veille.

Pour réduire encore plus la consommation d'électricité, nous vous recommandons d'éteindre votre système TASSIMO après chaque usage à l'aide de l'interrupteur Marche/Arrêt (1).

Points de vente du T DISC

Votre système TASSIMO fonctionne exclusivement avec des capsules spécialement développées, les TASSIMO T DISCs. Vous les trouverez dans les commerces spécialisés et en ligne sur le site www.tassimo.com.

Conservation des T DISC

Les T DISCs peuvent être conservés dans leur emballage ainsi que dans les récipients de votre choix. Ce qui importe est de les stocker dans un endroit frais et sec. Ne conservez pas vos T DISC au réfrigérateur ou au congélateur. Tant que l'emballage n'a pas été ouvert, vous pouvez utiliser les T DISCs jusqu'à la date limite indiquée. Celle-ci est imprimée sur le film d'emballage des T DISCs. Une fois que l'emballage a été ouvert, il est recommandé d'utiliser les T DISCs dans un délai de 6 semaines.

Entretien et nettoyage quotidiens

⚠ MISE EN GARDE

Risque de choc électrique !

- Avant de procéder au nettoyage, éteindre l'appareil et retirer la prise électrique.
- Ne plongez jamais l'appareil dans l'eau.
- N'utilisez pas de nettoyeur vapeur.

Nettoyez régulièrement votre système TASSIMO afin de garantir la qualité de vos boissons. Après une période prolongée d'inutilisation, effectuez toujours un nettoyage à l'aide du T DISC de Service afin d'obtenir des boissons bonne la qualité (voir chapitre « Mise en service de votre système TASSIMO »).

N'utilisez jamais de vinaigre ou de produit à base de vinaigre, de produit de nettoyage agressif ou d'eau détartrée par voie chimique.



1. Nettoyez régulièrement le système de percolation, en particulier la fenêtre de lecture du T DISC (4e), ainsi qu'au niveau de la fermeture, avec un chiffon doux et humide, afin que le code-barre du T DISC puisse être lu correctement.

2. Vous pouvez essuyer le boîtier de l'appareil à l'aide d'un chiffon doux et humide.

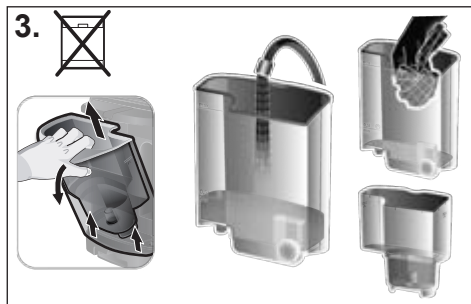

3. Rincer le réservoir d'eau (5) et le support de la cartouche filtrante (5c) uniquement à l'eau et ne pas les mettre au lave-vaisselle.

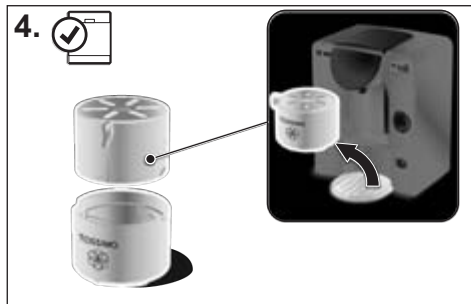

4. Toutes les pièces du support de tasse (7) peuvent être lavées tout simplement au lave-vaisselle.

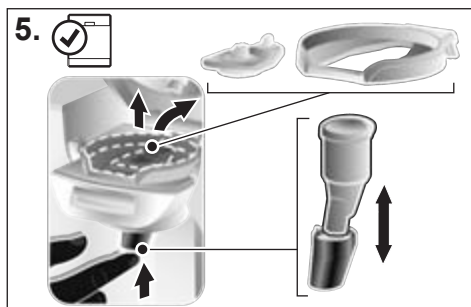

5. Retirez le support du T DISC (4b) et la couronne de perçage (4c). Retirez également le bec verseur (4d) en le poussant vers le haut. Nettoyez régulièrement toutes ces pièces, sinon le bec verseur peut se boucher et entraîner une réduction de la quantité de boisson ou empêcher l'écoulement.
- ▶ Toutes les pièces sont lavables au lave-vaisselle.
 - ▶ Si vous préparez successivement différents boissons, vous pouvez rapidement rincer à l'eau courante la couronne de perçage entre chaque préparation.



ATTENTION

Risque de brûlure :

Après l'opération de percolation, la couronne de perçage et le bec verseur peuvent être brûlants.



IMPORTANT

- Nous vous recommandons de remplacer le T DISC de Service dans la case de rangement située au dos de l'appareil (6) après chaque utilisation.
- Remplacez le bec verseur (4d) après le nettoyage.

i Remarque :

Dans le cas des boissons lactées ou cacaotées en particulier, nous vous recommandons de nettoyer le système de percolation plus fréquemment en utilisant le T DISC de Service de la manière indiquée au chapitre « Mise en service de votre système TASSIMO ».

Détartrage

! IMPORTANT

- En présence d'une dureté de l'eau très élevée, d'une production de vapeur plus abondante ou d'un volume de boissons différent, veuillez détartrer le système à intervalles plus courts!
- Le système de filtration MAVEA MAXTRA réduit significativement la teneur en calcaire de l'eau, mais ne saurait remplacer les opérations de détartrage nécessaires et régulières.



ATTENTION

- Ne pas boire les liquides.
- Ne pas utiliser de vinaigre ou de produit à base de vinaigre.
- Ne jamais interrompre le programme de détartrage en cours.

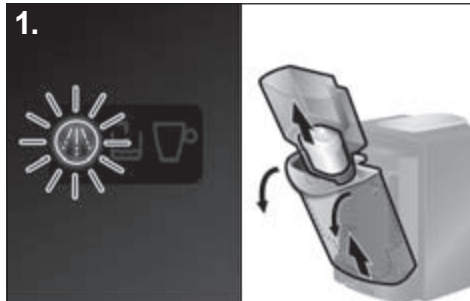

Votre système TASSIMO doit régulièrement être détartré, dans la mesure où le réchauffement génère du calcaire susceptible de s'accumuler dans le système. Dans ce cas, ceci vous est indiqué par le voyant « Détartrer » (3e). Dès que celui-ci s'allume, vous devriez immédiatement détartrer votre appareil, afin d'éviter tous dommages de l'appareil ou une détérioration de la qualité de la boisson.

Le voyant se met à clignoter si aucun détartrage n'a été effectué après avoir utilisé 20 T DISCs supplémentaires.

Vous trouverez un produit de détartrage adapté en consultant www.tassimo.com, auprès du service après-vente Bosch (No de réf. 573828, contact voir page 71) ou dans les commerces spécialisés.

Effectuer le programme de détartrage

1. Retirez le réservoir d'eau de votre système TASSIMO et retirez le support de la cartouche filtrante (5c) ainsi que la cartouche filtrante (5d).
2. Sortez le T DISC de Service de la case (6) au dos de l'appareil.

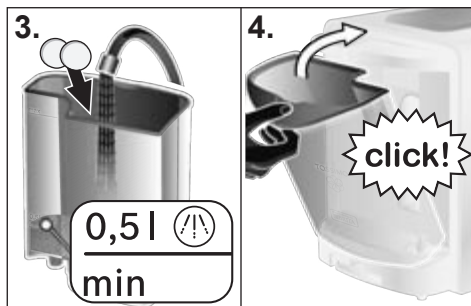

3. Remplissez le réservoir d'eau jusqu'au repère de détartrage (0,5l) et ajoutez le détartrant conformément aux instructions du fabricant.

i Remarque :

En cas de dureté élevée de l'eau, veuillez accroître le dosage du détartrant.

4. Repositionnez le réservoir d'eau en biais et pivotez-le vers l'appareil jusqu'à ce qu'il s'enclenche de manière audible.

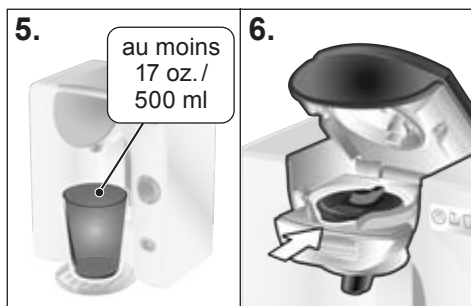

5. Placez un récipient adapté, d'une contenance d'au moins 17 oz./500 ml, sous le bec verseur.

6. Ouvrez le système de percolation en soulevant la poignée (4a) et remontez le système de percolation. Placez le T DISC de Service avec le code-barre dirigé vers le bas sur le support du T DISC (4b). Veillez à ce que la languette du T DISC soit positionnée au milieu de l'encoche avant.

- Refermez le système de percolation en l'amenant vers le bas puis poussez la poignée (4a) vers l'appareil jusqu'à ce qu'il s'enclenche de manière audible.

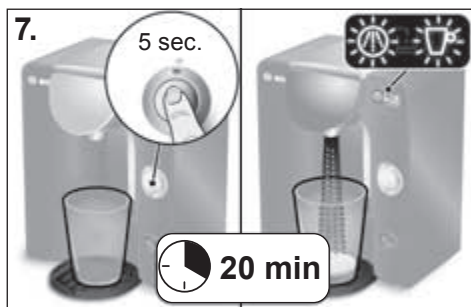

7. Lancez le programme de détartrage en maintenant le bouton Démarrage/Arrêt (2) **enfoncé au moins 5 secondes**.

- Au bout de 5 secondes, relâchez le bouton Démarrage/Arrêt; le détartrage commence automatiquement. Ceci est signalé par le clignotement du voyant d'état et du voyant « Détartrer ».



i Remarque :

Le liquide de détartrage est pompé périodiquement par l'appareil et s'écoule dans le récipient jusqu'à ce que le réservoir d'eau soit presque vide. Il reste toujours un peu d'eau dans le réservoir.

! IMPORTANT

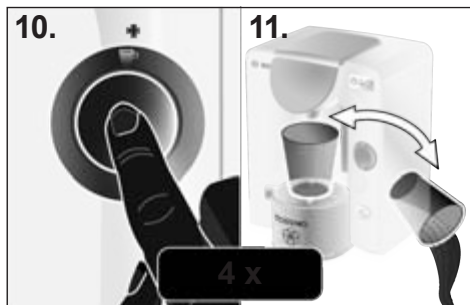
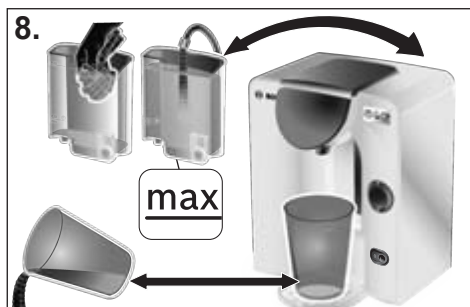
Le programme de détartrage dure environ **20 minutes**.



8. Lorsque le voyant d'état  et le voyant  « Détartrer » cessent de clignoter, le détartrage est terminé. Videz le récipient et placez-le de nouveau sous le bec verseur.

- ▶ Rincez soigneusement le réservoir d'eau et remplissez-le d'eau fraîche jusqu'au repère **max**.
- ▶ Remplacez ensuite le réservoir d'eau dans votre système TASSIMO.

9. Ouvrez et fermez le système de percolation (le T DISC de Service reste dans son support).

10. Appuyez brièvement sur le bouton Démarrage/Arrêt (2) pour effectuer le nettoyage.

11. A l'issue de l'opération de nettoyage, videz le récipient et posez-le à nouveau sous le bec verseur.

! IMPORTANT

Veillez répéter quatre fois les étapes 10 et 11.

Votre système TASSIMO a été détartré et nettoyé avec succès.

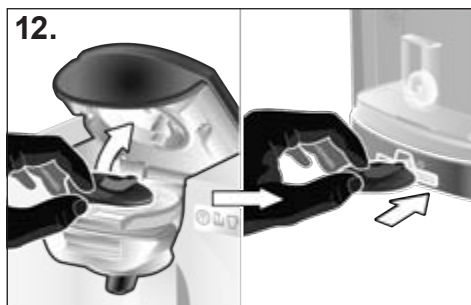

12. Ouvrez à présent le système de percolation, retirez le T DISC de Service et conservez-le dans le casier (6) prévu pour le T DISC de Service et le Memento au dos de l'appareil.



13. Remplacez maintenant le support de la cartouche filtrante (5c) avec la cartouche filtrante (5d) dans le réservoir d'eau vide et remplissez le réservoir jusqu'au repère **max** avec de l'eau fraîche.

i Remarque :

Votre système TASSIMO est de nouveau prêt à fonctionner.

Recyclage

Veuillez vous renseigner auprès de votre revendeur sur les procédures actuelles de recyclage.

Sous réserve de modifications.

! IMPORTANT

À titre de fabricant de la machine TASSIMO, Bosch ne peut garantir la disponibilité des T DISCs TASSIMO. Pour toute question concernant les T DISCs, merci de contacter le Service Clientèle de TASSIMO ou de Bosch au 1-877-TDISCS1 (pour les É-U uniquement) ou sur le site www.tassimo.com.

Conseils en cas de panne



Le tableau à la page suivante fournit des solutions aux problèmes éventuels pouvant survenir lors de l'utilisation de la machine TASSIMO. Si vous ne trouvez pas la solution à votre problème ou si le problème persiste, appelez le Service Clientèle **TASSIMO au 1-877-TDISCS1 (1-877-834-7271)**.

i Remarque :

Si vous avez perdu une couronne de perçage ou un T DISC de Service, vous pouvez en acheter en contactant le Service Clientèle de TASSIMO ou de Bosch au 1-877-TDISCS1 (pour les É-U uniquement) ou sur le site www.tassimo.com.

Problème	Cause/Instruction	Solution
L'appareil ne fonctionne pas. Aucun élément d'affichage ne s'allume.	L'appareil n'est peut être pas alimenté en courant.	Vérifiez si l'appareil est bien branché sur une prise électrique.
La percolation a bien lieu mais la boisson ne s'écoule pas.	Le réservoir d'eau n'est pas correctement positionné.	Vérifiez si le réservoir d'eau est correctement positionné.
	Le réservoir d'eau a été retiré en cours de percolation ou bien le système contient de l'air.	Lancez un cycle de rinçage à l'aide du T DISC de Service.
	Le flotteur du réservoir d'eau est coincé.	Nettoyez le réservoir et débloquez le flotteur.
Il sort moins de boisson que d'habitude.	Le réservoir d'eau contient trop peu d'eau.	Après la préparation de la boisson, remplissez le réservoir puis appuyez sur le bouton Démarrage/Arrêt. La préparation de votre boisson reprend.
	L'appareil doit être détartré.	Détartrez l'appareil comme décrit au chapitre « Détartrage ».
L'appareil produit plus de vapeur que d'habitude.	L'appareil doit être détartré.	Détartrez l'appareil comme décrit au chapitre « Détartrage ».
L'appareil ne reconnaît pas le T DISC mis en place et reste en veille ou le voyant d'état  est allumé en rouge.	L'appareil n'est pas allumé.	Assurez-vous que l'appareil est allumé avant de mettre en place un T DISC.
	Aucun T DISC n'a été mis en place.	Vérifiez si un T DISC a bien été mis en place.
	Le code-barre n'est pas reconnu.	Nettoyez la fenêtre de lecture du T DISC et poussez le code-barre vers le bas avec le pouce. Utilisez un nouveau T DISC.
	Le système de percolation n'est pas correctement fermé.	Nettoyez soigneusement le système de percolation, surtout au niveau de la fermeture.

Problème	Cause/Instruction	Solution
La crème est moins onctueuse.	Le bec verseur est encrassé ou obstrué.	Retirez le bec verseur du système de percolation et enlevez la couronne de perçage. Tout nettoyer soigneusement, remonter et remettre en place. Nettoyez le système de percolation à l'aide du T DISC de Service.
	L'appareil est entartré.	Détartrez l'appareil comme décrit au chapitre « Détartrage ».
Impossible de verrouiller le système de percolation.	La couronne de perçage du T DISC ou le support du T DISC ne sont pas bien positionnés.	Positionnez correctement la couronne de perçage du T DISC ou le support du T DISC.
	Le T DISC n'est pas bien positionné.	Positionnez correctement le T DISC et bien positionner l'encoche.
	Le système de percolation n'est pas correctement fermé.	Poussez la poignée vers l'appareil jusqu'à ce qu'elle s'enclenche de manière audible. Nettoyez soigneusement le système de percolation, surtout au niveau de la fermeture.
Impossible d'ouvrir le système de percolation.	Le verrouillage du système de percolation est encore actif.	Attendez que le voyant d'état \square (3c) ait cessé de clignoter avant d'ouvrir le système de percolation.
Des gouttes s'échappent du système de percolation.	Le T DISC est endommagé ou n'est pas étanche.	Arrêtez la percolation, attendez que l'appareil soit froid, retirez le T DISC et nettoyez le système de percolation.
	La couronne de perçage n'est pas bien positionnée.	Positionnez correctement la couronne de perçage.
Présence d'eau sur la surface située sous le support de tasse.	Il s'agit d'eau de condensation.	Il peut se produire une condensation et ce n'est pas un défaut. Essayez avec un chiffon.
Le T DISC de service est endommagé ou perdu.	Le T DISC de Service est nécessaire pour le nettoyage et le détartrage.	Vérifiez l'état du casier du T DISC de Service au dos de l'appareil. Vous pouvez commander le T DISC de Service auprès du Service Clientèle de TASSIMO au 1-877-TDISCS1 (pour les É-U uniquement) ou sur le site www.tassimo.com .

Problème	Cause/Instruction	Solution
Fuite ou éclatement du T DISC.	Filtre obturé dans T DISC en raison de l'utilisation d'eau chimiquement adoucie.	Vérifier que l'eau n'a pas été traitée par un adoucissant à base de sodium. Si l'eau a été adoucie chimiquement, vider le réservoir, rincer trois fois avec de l'eau non adoucie chimiquement et remplir de nouveau le réservoir. Démarrer un cycle de lavage à l'aide du disque de service.
 « Remplir le réservoir d'eau » s'allume bien qu'il y ait suffisamment d'eau dans le réservoir.	Le flotteur du réservoir d'eau est coincé.	Nettoyez le réservoir et débloquez le flotteur.
 « Détartrer » s'allume bien que l'on utilise de l'eau déminéralisée.	Même l'eau déminéralisée contient de faibles quantités de calcaire.	Veuillez détartrer l'appareil. Vous trouverez un produit de détartrage adapté par le biais de www.tassimo.com , auprès du Service Après-Vente Bosch (No de réf. 310967, contact voir page 71) ou dans les commerces spécialisés.
L'indicateur pour le remplacement de la cartouche filtrante ne fonctionne plus.	Procédez comme indiqué page 30.	Si l'indicateur de remplacement de la cartouche filtrante ne fonctionne toujours pas, merci de contacter le Service Clientèle de TASSIMO au 1-877-TDISCS1 (pour les É-U uniquement) ou sur le site www.tassimo.com .

Pour plus d'informations sur le Service Clientèle, consultez en ligne : www.tassimo.com

DÉCLARATION DE GARANTIE LIMITÉE Tassimo par Bosch

Bosch Home Appliances

Objet et bénéficiaire de la garantie : La garantie limitée offerte par BSH Home Appliances Bosch dans les présentes ne concerne que le produit Tassimo par Bosch (le « Produit ») vendu au premier acquéreur et utilisateur, à condition qu'il ait été acheté selon les conditions suivantes : 1) il était destiné à une utilisation domestique (non commerciale) normale, et il n'a été en fait utilisé qu'à de telles fins ; 2) il a été vendu à l'état neuf par un détaillant (et non à titre de démonstrateur, en l'état ou en tant que modèle retourné), et il n'était pas destiné à la revente ou à une utilisation commerciale ; 3) il a été vendu au Canada ou aux États-Unis et n'a jamais été sorti du pays où il a été acheté. La garantie ne s'applique qu'au premier acquéreur et n'est donc pas cessible.

N'omettez pas de nous renvoyer la carte d'enregistrement. Même si ce n'est pas obligatoire pour bénéficier de la garantie, c'est le meilleur moyen pour Bosch de vous aviser dans le cas peu probable où le Produit ferait l'objet d'un avis de sécurité ou d'un rappel.

Durée de la garantie : Bosch garantit que le Produit est exempt de tout vice de matériau ou de fabrication pendant une période de trois cent soixante-cinq (365) jours à compter de la date d'achat. Cette période commence à la date de l'achat, et elle n'est ni reportée, ni prorogée, ni suspendue pour aucun motif.

Réparation ou remplacement – votre seul recours : Pendant la durée de validité de la garantie, Bosch ou l'un de ses fournisseurs de service autorisés répare votre Produit sans vous imputer de frais (sous réserve de certaines limites énoncées dans les présentes) si votre Produit s'avère comporter des vices de matériau ou de fabrication. Si des tentatives raisonnables de réparer le Produit n'ont donné aucun résultat, Bosch le remplace (ou vous fournit, à son gré et à frais en sus, un modèle de meilleure qualité). Les pièces et composants retirées deviennent la propriété de Bosch à son seul gré. Les pièces remplacées ou réparées deviennent des pièces d'origine aux fins de la garantie, et la garantie n'est pas prolongée à leur égard. La responsabilité de Bosch en vertu de la garantie consiste à faire réparer le Produit comportant un vice de fabrication par un fournisseur de services agréé et pendant des heures de travail normales. Pour éviter les atteintes à la sécurité ou les dommages matériels, Bosch vous recommande instamment de ne pas réparer vous-même le Produit et de ne pas faire affaire à un fournisseur de services qui n'est pas agréé. Bosch n'assume aucune responsabilité à l'égard de réparations ou d'interventions qui sont le fait d'un fournisseur de services non agréé.

Si vous décidez de confier le Produit à un fournisseur de services qui n'est pas agréé, la GARANTIE DEVIENT AUTOMATIQUEMENT CADUQUE. Les fournisseurs de services agréés sont les personnes ou entreprises qui ont reçu une formation spéciale sur les produits de Bosch et qui possèdent, de l'avis de Bosch, la réputation d'offrir un service de qualité supérieure et de posséder l'aptitude technique nécessaire. (Ces fournisseurs sont toutefois des entités indépendantes et non des agents, partenaires, affiliés ou représentants de Bosch.) En dépit de ce qui précède, Bosch n'assume aucune responsabilité à l'égard d'un Produit qui se trouve à un endroit isolé (à plus de 160 km d'un fournisseur de services agréé) ou à un endroit ou dans un milieu raisonnablement inaccessible, dangereux, menaçant ou périlleux, auquel cas, à votre demande, Bosch règle les frais de main-d'œuvre

et de pièces et envoi les pièces au fournisseur de services agréé le plus proche. Vous êtes toutefois entièrement responsable des déplacements ou autres frais spéciaux perçus par le fournisseur de services s'il accepte de se rendre à votre domicile.

Expiration de la garantie : Bosch n'est pas tenue, légalement ou autrement, de vous offrir des concessions telles que des réparations, des devis ou des produits de rechange après que la garantie soit arrivée à expiration.

Exclusions : La garantie énoncée dans les présentes exclut les défauts ou dégâts qui ne sont pas causés par une défaillance de Bosch, y compris, sans limitation, l'un ou l'autre des éléments suivants : 1) l'utilisation du Produit à une fin différente de celle qui est normale, habituelle et prévue (y compris, sans limitation, toute forme d'utilisation commerciale, d'emploi ou d'entreposage à l'extérieur d'un produit censé demeurer à l'intérieur, l'utilisation du Produit dans un aéronef ou un bateau); 2) l'inconduite, la négligence, la mauvaise utilisation, le mésusage, les accidents, la négligence, le fonctionnement incorrect, le manque d'entretien, l'installation incorrecte ou négligente, le non-respect de la notice d'emploi, la mauvaise manipulation, le service non autorisé (y compris le dépannage ou l'exploration des organes internes de l'appareil); 3) un réglage ou une modification de tout genre; 4) le non-respect des codes de plomberie ou du bâtiment, des règlements ou des lois applicables de la municipalité, de la province, du territoire ou du pays, notamment le défaut d'installer le Produit en stricte conformité avec les codes et règlements locaux concernant les incendies et la construction; 5) l'usure normale, l'infiltration d'aliments ou de liquides, l'accumulation de graisse ou d'autres substances pouvant autour ou à l'intérieur du Produit; 6) les facteurs ou forces externes, climatiques et/ou environnementaux, y compris sans limitation la pluie, le vent, les inondations, les incendies, les glissements de terrain, le gel, l'humidité excessive ou l'exposition prolongée à l'humidité, la foudre, les sautes de puissance, les défauts structurels autour de l'appareil et les désastres naturels. Bosch ne saurait en aucun cas être tenue responsable des dommages aux biens environnants, y compris les placards, portes, plafonds et autres structures ou objets autour du Produit. La garantie ne couvre pas non plus les égratignures, rayures, petites entailles et dommages esthétiques aux surfaces externes et aux pièces exposées, les Produits dont le numéro de série a été modifié, effacé ou ôté, les visites de techniciens visant à vous enseigner à utiliser le Produit, les visites de techniciens qui ne révèlent aucune défectuosité du Produit, la rectification de problèmes d'installation (vous êtes entièrement responsable de la structure et de l'installation du Produit, ainsi que des connexions électriques, de plomberie ou autres, de la suffisance de la base ou du plancher et de toute modification, y compris sans limitation les placards, murs, planchers, étagères, etc.), ainsi que le réarmement des disjoncteurs ou des fusibles.

Dans la limite où la loi le permet, cette garantie énonce vos recours exclusifs à l'égard du Produit, que la réclamation existe en droit contractuel ou délictuel (y compris la responsabilité stricte ou la négligence) ou autrement. La présente garantie se substitue à toute autre garantie explicite ou implicite. Toute garantie légale implicite de valeur marchande ou d'aptitude à une fin particulière ou autre n'est en vigueur que pendant la période de validité de la garantie limitée. Le fabricant n'est aucunement responsable des dommages, pertes ou frais consécutifs, spéciaux, indirects, de perte de bénéfices ou punitifs, y compris sans limitation les absences du travail, l'hébergement et les repas ou les frais de remise en état qui dépassent le montant des dommages directs définitivement et exclusivement causés par Bosch ou autrement. Certains territoires de compétence n'autorisent pas l'exclusion ou la limitation des dommages indirects ou consécutifs ou la limitation de la durée de la garantie, et les restrictions ci-dessus ne s'appliqueront donc peut-être pas dans votre cas. La présente garantie vous confère des droits spécifiques, mais vous pouvez également avoir d'autres droits selon l'endroit où vous résidez. Aucune modification de la présente garantie n'est valable à moins d'avoir été autorisée par écrit par un dirigeant de BSH.

Service de la garantie : Pour faire réparer le Produit en vertu de la garantie, communiquez avec le centre de service agréé de Bosch se trouvant le plus près de chez vous.

BSH Home Appliances

1901 Main Street, Irvine, CA 92614 / 800-944-2904

Kundendienst-Zentren Central-Service-Depots Service après vente Servizio Assistenza Centrale
Servicestation Asistencia técnica Servicevaerker Apparatservice Huolto

US United States of America
BSH Home Appliances Corporation
1901 Main Street
Irvine, CA 92614
Téléphone : 800 944-2904
Télécopieur : 714 901-5360
mailto:HTB-Questions@bshg.com
www.boschappliances.com

Medidas de seguridad importantes

El uso de dispositivos eléctricos exige la adopción de medidas básicas de seguridad, incluidas las siguientes:

1. Lea todas las instrucciones antes de utilizar la máquina multibebida.
2. No toque las superficies calientes. Utilice agarraderas.
3. Supervise atentamente la máquina cuando haya niños cerca.
4. No utilice la máquina sin vigilancia.
5. No utilice la máquina multibebida para usos distintos a los previstos.
6. Para desconectar, pulse el interruptor «off» y extraiga el enchufe de la toma de corriente.
7. Desenchufe la máquina de la toma de corriente cuando no la esté utilizando y antes de limpiarla. Deje enfriar la máquina antes de reemplazar o extraer componentes y antes de limpiarla.
8. No utilice la máquina si está dañada. No utilice la máquina con un cable o enchufe dañado, en caso de mal funcionamiento o si se ha caído o dañado de alguna forma. Lleve la máquina multibebida al servicio técnico autorizado más cercano para su examen, reparación o ajuste mecánico.
9. Para evitar incendios, descargas eléctricas o daños a personas, no sumerja el cable, los enchufes, ni el cuerpo de la máquina multibebida en agua ni en ningún otro líquido. Consulte las instrucciones de limpieza.
10. El uso de accesorios no es recomendado por el fabricante de la máquina multibebidas y podría causar incendios, descargas eléctricas o daños a personas.
11. No utilice la máquina en exteriores o zonas húmedas.
12. No permita que el cable cuelgue del borde de una mesa o repisa, ni que esté en contacto con superficies calientes.
13. No sitúe la carcasa, el depósito de agua ni la bandeja de líquido sobrante (apoya taza) sobre o cerca de un calentador eléctrico o de gas, o sobre un horno caliente.
14. La apertura del unidad de elaboración de bebidas durante los ciclos de preparación puede ocasionar quemaduras.

i ¡Conservar estas instrucciones!

La máquina se suministra con un cable eléctrico corto para reducir el riesgo derivado de un enredo o tropiezo con un cable largo.

Existen cables de extensión, que se pueden utilizar aplicando las medidas de precaución necesarias.

Si se utiliza un cable de extensión:

1. El voltaje del juego de cables o del cable de extensión debe ser al menos equivalente al voltaje del dispositivo electrónico.
2. El cable mas largo debe acomodarse de tal modo que no cuelgue de la mesa o repisa para evitar que los niños puedan tirar del mismo o que alguien tropiece.
3. Este dispositivo es de conexión a tierra. El cable de extensión debe constar de tres cables de conexión a tierra.

! IMPORTANTE

- Este dispositivo está diseñado para un uso doméstico, no comercial.
- Conecte y use el dispositivo siguiendo únicamente las especificaciones de la etiqueta de valores nominales.
- No utilice la máquina TASSIMO si el cable eléctrico o el aparato están dañados.
- Utilice la máquina sólo dentro de casa y a temperatura ambiente. No la utilice por encima de los 6560 ft / 2000 m.
- No permita que niños ni personas con capacidades mentales o sensitivas disminuidas o con conocimientos y experiencia limitados utilicen la máquina, a menos que sea bajo supervisión de una persona a cargo de su seguridad o que hayan sido instruidos en su uso.
- Vigile a los niños para evitar que jueguen con la máquina.
- En caso de mal funcionamiento, desenchufe la máquina inmediatamente.
- Para evitar posibles peligros, las reparaciones, como la sustitución de un cable dañado, deberán ser realizadas sólo por personal de servicio autorizado.
- Lea este manual y las breves instrucciones del programa de limpieza/descalcificación con atención y consérvelas para futuras consultas.
- Este manual describe varios modelos.



⚠ ADVERTENCIA

Para reducir el riesgo de incendio o descarga eléctrica:

- No retire las cubiertas laterales. Ninguna de las piezas interiores puede ser reparada por el usuario.
- Las reparaciones deben ser realizadas exclusivamente por personal autorizado.
- Nunca sumerja la máquina bajo ningún líquido.

⚠ ATENCIÓN

Para evitar el riesgo de quemaduras:

- No abra nunca la unidad de elaboración durante la preparación de bebidas ni durante la limpieza o descalcificación de la máquina. De lo contrario la máquina podría dañarse y además habría peligro de quemaduras.
- Antes de abrir la unidad de elaboración espere siempre hasta que LED de estado  (3c) deje de parpadear.
- Tenga en cuenta que las bebidas están muy calientes cuando se sirven.
- Tenga cuidado al abrir la abrazadera del unidad de elaboración de bebidas y al manipular los T DISCs ya que se puede liberar presión y los T DISCs pueden estar calientes al tacto.
- ¡No utilice agua ablandada químicamente! De lo contrario podría producirse una presión excesiva y el T DISC podría dañarse, lo que a su vez podría causar heridas si la unidad de elaboración se abre antes de que el LED de estado  (3c) deje de parpadear.
- No reutilice los T DISCs.
- No utilice T DISCs dañados.

Gracias por elegir el sistema de elaboración de bebidas calientes TASSIMO.

Con TASSIMO, podrá disfrutar de su bebida favorita a cualquier hora. Cafés premium, café expreso, un cremoso cappuccino, latte macchiato o incluso una taza de té o de chocolate caliente.

La máquina TASSIMO funciona exclusivamente con discos específicamente desarrollados y conocidos como DISCOS TASSIMO (T DISCs). Al insertar el T DISC, la máquina lee automáticamente el código de barras impreso en la etiqueta, que contiene detalles exactos sobre la cantidad de agua necesaria, así como el tiempo y la temperatura de preparación de la bebida elegida. Los T DISCs están específicamente diseñados para su uso con el sistema de elaboración de bebidas TASSIMO y ofrecen una experiencia perfecta en cada taza. Para garantizar el deleite a largo plazo, utilice sólo los T DISCs desarrollados específicamente para la máquina TASSIMO.

Descripción general de la máquina TASSIMO

Antes de seguir leyendo, abra la página desplegable situada al principio del manual (parte izquierda) que contiene el diagrama.

1 Interruptor on/off

2 Botón Start/Stop

a Tecla de cantidad de bebida + 

b Tecla de cantidad de bebida - 

3 Indicadores luminosos

a + LED

b - LED

c LED de estado 

d Llenar recipiente de agua 

e Descalcificar 

f Indicador de memoria MAVEA

4 Unidad de elaboración

a Cubierta

b Soporte para T DISC

c Unidad de perforación del T DISC

d Conducto de salida de la bebida

b Lector de código de barras del T DISC

5 Recipiente de agua extraíble

a Flotador del nivel de agua

b Marca de llenado solución de descalcificación

c Portacartuchos

d Cartucho de filtro MAVEA MAXTRA

6 Compartimiento

a T DISC de servicio

b Breves instrucciones sobre el programa de limpieza/descalcificación

7 Soporte para tazas desmontable

a Bandeja de líquido sobrante

b Ajuste de altura con base para apoyar la taza

i Nota:

Recomendamos que guarde el T DISC de servicio y las instrucciones en el compartimiento (6) situado en la parte trasera de la máquina.

Primer uso de la máquina TASSIMO

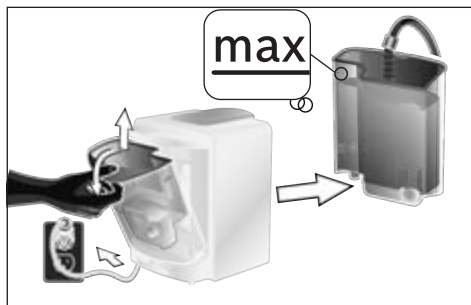

- ▶ Enchufe el cable eléctrico a la toma de corriente.
- ▶ Retire y enjuague completamente con agua corriente el recipiente de agua y portacartuchos (5c), y llénelo con agua a temperatura ambiente hasta la marca **max**.



- ▶ Coloque el recipiente de agua inclinado y acérquelo a la máquina hasta que se oiga cómo encaja.
- ▶ Retire el T DISC de servicio (6a) del compartimiento (6) situado en la parte trasera de la máquina.

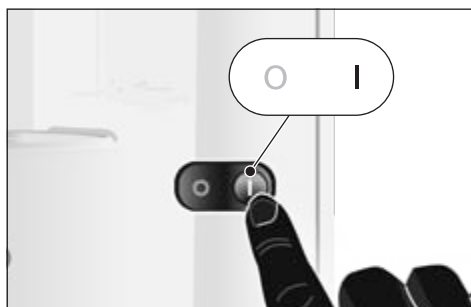

- ▶ Encienda la máquina TASSIMO con el interruptor on/off (1). Los indicadores visuales se encienden por un momento.



- ▶ Elija un recipiente adecuado (al menos de 8 oz. / 200 ml) y colóquelo en el soporte para tazas (7).

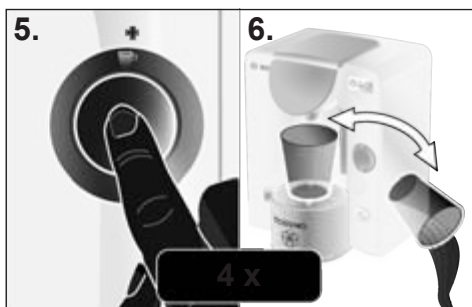
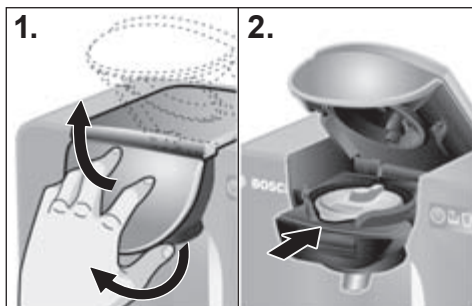

1. Abra la unidad de elaboración de bebidas levantando la cubierta (4a) y conduciendo la unidad de elaboración de bebidas hacia arriba.
2. Coloque el T DISC de servicio (6a) con el código de barras hacia abajo en el soporte para T DISCs (4b). Asegúrese de que la lengüeta del T DISC encaja en la ranura delantera central.
3. Cierre la unidad de elaboración bajándola.
4. Presione la cubierta (4a) contra la máquina, hasta que oiga cómo encaja.

5. Inicie el proceso de limpieza pulsado el botón Start/Stop (2).
6. Una vez concluido el proceso de limpieza, vacíe el recipiente y vuelva a colocarlo debajo del conducto de salida de la bebida.

! IMPORTANTE

Repita cuatro veces los pasos 5 y 6 para asegurarse de que la máquina está limpia y preparada para los siguientes pasos.

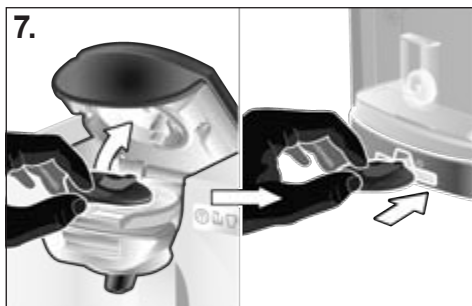

7. Abra la unidad de elaboración de bebidas, retire el T DISC de servicio y guárdelo en el compartimento (6) situado en la parte trasera del recipiente de agua.
- Active ahora el sistema de filtrado de agua MAVEA MAXTRA incluido en el suministro. Siga para ello las instrucciones de las siguientes páginas.

Sistema de filtrado de agua MAVEA MAXTRA

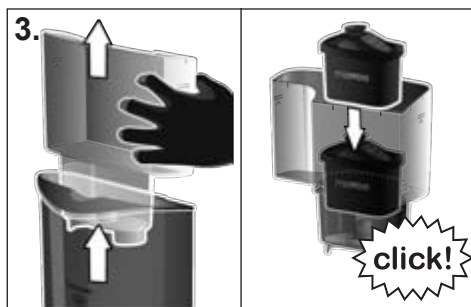
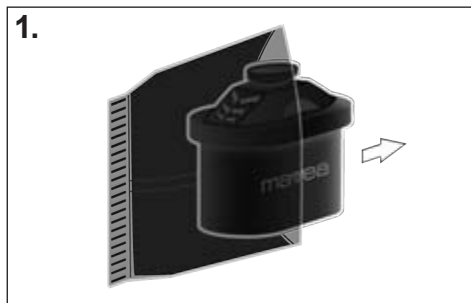

En las máquinas TASSIMO sólo se pueden utilizar cartuchos del sistema de filtrado de agua MAVEA MAXTRA. Los cartuchos MAVEA MAXTRA se comercializan a través de diferentes distribuidores o del Servicio de atención al cliente de TASSIMO en +1-877-TDISCS1 (solo en EE. UU.), o en www.tassimo.com.

Siga el procedimiento que se detalla a continuación al utilizar un **nuevo** cartucho de filtro (5d) en la máquina:

Preparación e inserción del cartucho de filtro MAVEA MAXTRA

1. Retire el cartucho de filtro del envoltorio de seguridad (5d).
2. Sumerja el cartucho de filtro (5d) en agua fría corriente y agítelo suavemente para eliminar las burbujas de aire (aprox. 5 s).
3. Retire el portacartuchos (5c) del recipiente de agua e inserte el cartucho de filtro (5d) en el compartimiento correspondiente del portacartuchos (5c) hasta que oiga cómo encaja.
4. En el fregadero, llene el portacartuchos (5c) con agua fría y deje que el agua se filtre por el cartucho (5d). Repita este procedimiento **tres veces**.



5. Vuelva a colocar ahora el portacartuchos (5c) con el cartucho de filtro (5d) en el depósito de agua vacío y llénelo hasta la marca **max** con agua limpia.

! IMPORTANTE

Antes de descalcificar la máquina, retire el portacartuchos (5c) con el cartucho de filtro (5d).

Activación del indicador de memoria MAVEA

Para obtener el máximo rendimiento del filtro y la mejor protección contra la calcificación, el cartucho de filtro MAVEA MAXTRA (5d) debe sustituirse cada 8 semanas.

La parte superior de la máquina incorpora un indicador de memoria MAVEA (3f) que muestra mediante un sistema visual de barras cuándo debe reemplazarse el cartucho del filtro (5d).

Para activar el indicador de memoria MAVEA (3f), pulse y mantenga pulsado el botón Start hasta que las cuatro barras se iluminen dos veces en el indicador.

Se mostrará un punto intermitente en la esquina inferior derecha cuando el dispositivo de memoria (3f) esté activado. Deberían visualizarse cuatro barras en el indicador.

A partir de este momento desaparecerá una barra cada dos semanas. Si las barras dejan de verse a las ocho semanas y la flecha parpadea, cambie el cartucho de filtro (5d).

Para retirar el cartucho de filtro (5d) tire de él hacia arriba con ayuda del tirador. Para insertar un nuevo cartucho de filtro (5d) proceda como se describe en el apartado «Preparación e inserción del cartucho de filtro MAVEA MAXTRA» y reinicie el indicador de memoria MAVEA (3f) pulsando y manteniendo pulsado el botón Start.

i Nota:

La máquina TASSIMO está lista para su uso.

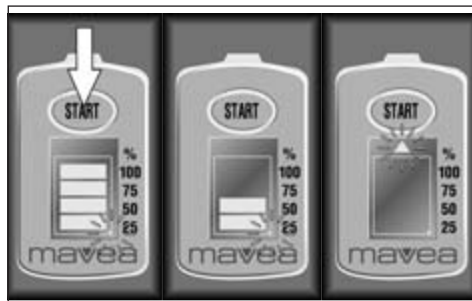

i Nota:

Pida un nuevo cartucho de filtro (5d) cuando el indicador muestre sólo una barra. Los cartuchos MAVEA MAXTRA se comercializan a través de diferentes distribuidores o del Servicio de atención al cliente de TASSIMO en +1-877-TDISCS1 (solo en EE. UU.), o en www.tassimo.com.

Controles e indicadores visuales

(véase la imagen de conjunto al principio de las instrucciones)

Interruptor on/off (1)

El interruptor luminoso on/off es el interruptor principal de la máquina. Permite poner en servicio la máquina TASSIMO o apagarla.

i Nota:

Para ahorrar energía, le recomendamos apagar la máquina TASSIMO después de cada uso.

Botón Start/Stop (2)

Pulsando el botón Start/Stop se inician o se detienen el proceso de elaboración de bebidas, el proceso de limpieza y el de descalcificación.

Tecla de cantidad de bebida + ☕ (2a) y tecla de cantidad de bebida - ☕ (2b)

Las teclas de cantidad de bebida sirven para poder preparar las bebidas de forma individual. Con ellas puede modificar la cantidad de bebida:

2a Mayor cantidad de bebida

para un sabor más suave

2b Menor cantidad de bebida

para un sabor más intenso

LED + (3a) y LED - (3b)

Estos LEDs se encienden al detectar el T DISC. Los LED + o - se encienden de forma individual según se haya seleccionado una cantidad de bebida mayor o menor y parpadean durante la elaboración de la bebida.

LED de estado ☐ (3c)

El indicador de estado muestra cuatro tipos de estado de la máquina distintos:

- Luz naranja permanente: el aparato está listo para ser utilizado
- Luz naranja intermitente: la máquina se encuentra en modo preparación, limpieza o/descalcificación
- Luz roja permanente: error (p. ej. no se ha reconocido el código de barras)
- Luz naranja atenuada: modo ahorro de energía



ATENCIÓN

Antes de abrir la unidad de elaboración espere hasta que el LED de estado ☐ (3c) deje de parpadear.

Lenar recipiente agua ☕ (3d)

El indicador se enciende cuando el recipiente de agua extraíble debe volver a llenarse de agua o no está insertado.

Descalcificar Ⓜ (3e)

El indicador se enciende o parpadea cuando la máquina TASSIMO debe ser descalcificada.

i Nota:

Descalcifique la máquina TASSIMO siguiendo las instrucciones del apartado «Descalcificación» en la página 60.

Indicador de memoria MAVEA (3f)

El indicador recuerda que el cartucho de filtro MAVEA MAXTRA (5d) se debe reemplazar.

Tamaño de la taza

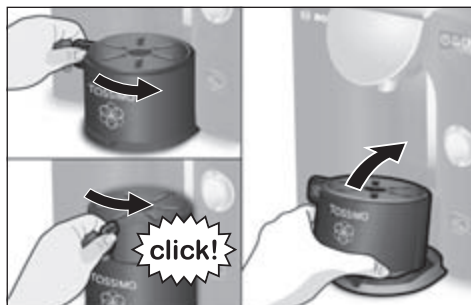

El soporte para tazas de la máquina TASSIMO permite utilizar diferentes tamaños de taza en función de la bebida deseada.

La altura del soporte para tazas se puede ajustar. Desplace para ello la lengüeta (7b) de izquierda a derecha hasta que oiga cómo encaja.

Retire el soporte para tazas para poder utilizar recipientes muy altos, levantándolo por la parte delantera e inclinándolo un poco hacia atrás.

i Nota:

- Para garantizar la mejor calidad posible de las bebidas y evitar salpicaduras innecesarias, utilice siempre el ajuste **más alto posible** del soporte para tazas.
- Para evitar que la bebida rebose, seleccione una taza de tamaño adecuado para cada tipo de bebida. En el envoltorio original de T DISC se indica el tamaño de taza recomendado.



Cómo utilizar la máquina TASSIMO

! IMPORTANTE

Rellene diariamente el recipiente de agua **sólo** con agua limpia y del tiempo (ni agua mineral con gas ni agua descalcificada químicamente).

⚠ ATENCIÓN

Para evitar el riesgo de quemadura:

- ¡No utilizar agua ablandada químicamente! De lo contrario podría producirse una presión excesiva y el T DISC podría dañarse, lo que a su vez podría causar heridas si la unidad de elaboración se abre antes de el LED de estado  (3c) deje de parpadear.
- Antes de abrir la unidad de elaboración espere siempre hasta que LED de estado  (3c) deje de parpadear.

i Nota:

Asegúrese de que la máquina TASSIMO está lista para su uso antes de preparar la primera bebida, siguiendo las indicaciones de la página 50 del apartado «Primer uso de la máquina TASSIMO».

Proceda del siguiente modo para preparar su bebida favorita:

- ▶ Encienda la máquina TASSIMO con el interruptor on/off (1).
- ▶ Coloque primero una taza con un tamaño adecuado en el soporte para tazas (7) según el tipo de bebida deseado. Puede adaptar la altura del soporte para tazas al tamaño de la taza o extraerlo en el caso de tazas/vasos grandes.
- ▶ Utilice siempre la posición más elevada posible del soporte para tazas.

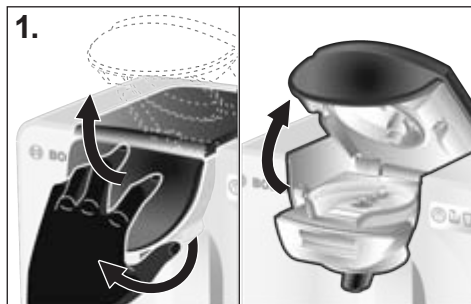

1. Abra la unidad de elaboración de bebidas levantando la cubierta (4a) y conduciendo la unidad de elaboración de bebidas hacia arriba.

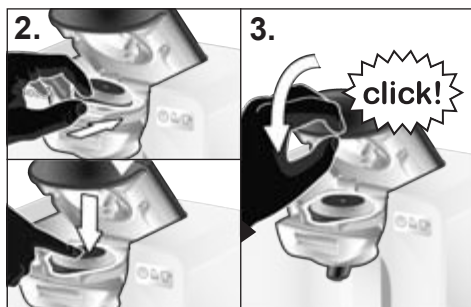

2. Seleccione un T DISC e insértelo en el soporte para T DISCs (4b) con la cara impresa hacia abajo. Asegúrese de que la lengüeta del T DISC encaja en la ranura delantera central.
3. Cierre la unidad de elaboración bajándola y presionando a continuación la cubierta (4a) contra la máquina.
 - ▶ Si se ha detectado el T DISC, se encienden los LEDs **+/-**.

Ahora la máquina está lista para preparar su bebida.



ATENCIÓN

Para evitar el riesgo de quemadura:

- Antes de abrir la unidad de elaboración espere siempre hasta que LED de estado (3c) deje de parpadear.
- No intente nunca abrir la unidad de elaboración de bebidas mientras está en funcionamiento.
- En el caso de bebidas con una presión de elaboración mayor se bloquea la unidad de elaboración automáticamente.
- No toque la unidad de perforación inmediatamente después de preparar una bebida.
- Tenga en cuenta que las bebidas recién preparadas están muy calientes.
- El T DISC puede estar caliente después de preparar la bebida. Se aconseja manipular con cuidado.

4. Proceda como se describe a continuación para preparar su bebida según el ajuste básico contenido en el código de barras del T DISC.
 - ▶ Además, es posible adaptar individualmente la **cantidad de bebida** con las teclas de cantidad de bebida:
 - Tecla de cantidad de bebida + (2a): Mayor cantidad de bebida** para un sabor más suave
 - Tecla de cantidad de bebida – (2b): Menor cantidad de bebida** para un sabor más intenso
 Si ha ajustado la cantidad de bebida, el LED + o el LED – permanecen encendidos hasta que se inicia el proceso de elaboración.
5. Inicie el proceso de elaboración pulsando el botón Start/Stop (2).
 - ▶ Durante la elaboración parpadean los LEDs de estado LED (3c) y los LEDs + o – (en caso de haberlas seleccionado previamente).

- ▶ Para obtener una mayor cantidad de bebida justo después de su elaboración, pulse y mantenga presionada la tecla Start/Stop (2) o las teclas de cantidad de bebida + (2a).

6. Tras finalizar la elaboración, el LED de estado (3c) deja de parpadear. Ahora se puede volver a abrir la unidad de elaboración. Su bebida está lista. Puede retirarla y preparar otra si lo desea.

i Nota:

Pueden producirse pausas cortas durante el proceso de elaboración. El objetivo es optimizar el sabor de la bebida.

Si no prepara más bebidas, la máquina pasa automáticamente al modo de ahorro de energía.

Para reducir aún más el consumo de electricidad, le recomendamos apagar la máquina TASSIMO tras cada uso con el interruptor on/off (1).

Proveedores de T DISC

La máquina TASSIMO funciona exclusivamente con cápsulas especiales, los llamados T DISCs de TASSIMO, que se pueden adquirir en determinados establecimientos de venta y por Internet en la página web www.tassimo.com.

Almacenamiento de T DISCs

Los T DISCs se pueden guardar en su propio envoltorio o en otros envases de su elección. Deben almacenarse en un lugar fresco y seco. No guarde los T DISCs en la nevera o en el congelador. Siempre que el envoltorio exterior esté intacto, los T DISCs se pueden utilizar hasta la fecha de caducidad impresa en el envoltorio.

Una vez abierto el envoltorio exterior, los T DISCs deben consumirse en el espacio de 6 semanas.

Mantenimiento y cuidado diario



ADVERTENCIA

¡Peligro de descargas eléctricas!

- Apague la máquina y desenchúfela de la red antes de empezar a limpiarla.
- No sumerja nunca la máquina en agua.
- No utilice limpiadores a vapor.

Limpe la máquina TASSIMO con regularidad para garantizar la óptima calidad de las bebidas. Si ha dejado de utilizar la máquina durante un largo periodo de tiempo, lleve a cabo siempre algunos procesos de limpieza con el T DISC de servicio para garantizar la calidad de las bebidas (véase el apartado «Primer uso de la máquina TASSIMO»).

No utilice nunca vinagre o productos que contengan vinagre, productos de limpieza abrasivos o agua descalcificada químicamente.



1. Limpie periódicamente la unidad de elaboración de bebidas, especialmente el lector de códigos de barras del T DISC (4e) así como la zona del cierre con un paño suave y húmedo, para garantizar que los códigos de barras del T DISC se lean correctamente.

2. Limpie la parte exterior de la máquina con un paño húmedo.

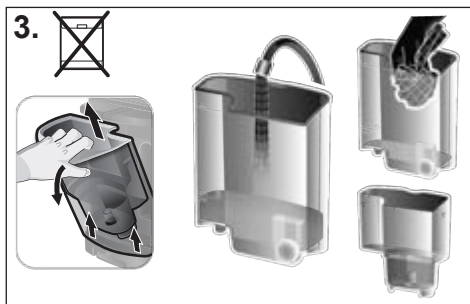

3. Enjuague el recipiente de agua (5) y el portacartuchos (5c) sólo con agua. No utilice el lavavajillas para lavarlos.

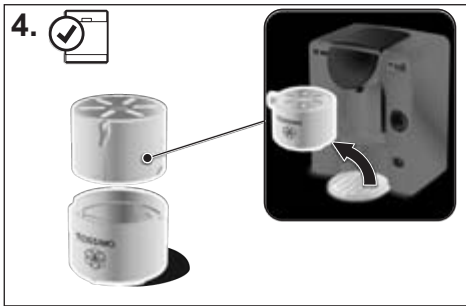

4. Todas las partes componentes del soporte para tazas (7) se pueden lavar cómodamente en el lavavajillas.

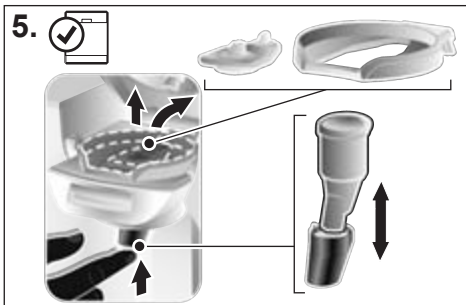

5. Extraiga el soporte para T DISCs (4b) y la unidad de perforación (4c). Retire también el conducto de salida de la bebida (4d) presionándolo hacia arriba. Limpie bien estas piezas, ya que de lo contrario el conducto de salida de la bebida se podría atascar y se podría ver reducida la cantidad de bebida o la salida de líquido.
- ▶ Estas piezas se pueden lavar en el lavavajillas.
 - ▶ Cuando prepare varias bebidas una tras otra, puede limpiar la unidad de perforación rápida y fácilmente a mano colocándola debajo del grifo.



ATENCIÓN

Para evitar el riesgo de quemaduras:

No toque la unidad de perforación y el conducto de salida de la bebida inmediatamente después de preparar una bebida, ya que puede estar muy caliente.



IMPORTANTE

- Tras usar el T DISC de Servicio, le recomendamos que lo guarde en su compartimento situado en la parte trasera de la máquina (6).
- Vuelva a colocar el conducto de salida de la bebida (4d) una vez limpio.

i Nota:

Le recomendamos que limpie con frecuencia la unidad de elaboración (sobre todo si prepara bebidas que contienen leche o cacao) con el T DISC de servicio como se describe en el apartado «Primer uso de la máquina TASSIMO».

Descalcificación

! IMPORTANTE

- Si se utiliza agua muy dura, se incrementa la formación de vapor o la cantidad de bebida es diferente, descalcifique la máquina antes de lo previsto.
- El sistema de filtrado MAVEA MAXTRA suministrado reduce considerablemente el porcentaje de cal en el agua, pero no sustituye los procesos de descalcificación regulares necesarios.



ATENCIÓN

- Los líquidos no deberán beberse en ningún caso.
- No utilice nunca vinagre o productos que contengan vinagre.
- No interrumpa nunca el programa de descalcificación.

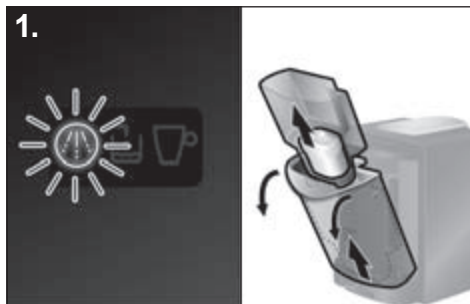

La máquina TASSIMO se debe descalcificar con regularidad, ya que al calentar agua se forma cal que puede irse acumulando en la máquina. Esto se señala mediante el LED «Descalcificar» (3e). Cuando se enciende, la máquina se debería descalcificar inmediatamente, ya que de lo contrario podría resultar dañada o podría verse afectada la calidad de las bebidas.

El indicador empieza a parpadear si no ha descalcificado la máquina tras el uso de otros 20 T DISCs.

Los agentes de descalcificación adecuados se pueden adquirir a través de la página web www.tassimo.com, el servicio de asistencia técnica de Bosch (número de artículo 573828, véase la página 71 para los datos de contacto) o en establecimientos de venta.

Ejecución del programa de descalcificación

1. Retire el recipiente de agua de la máquina TASSIMO y extraiga el portacartuchos (5c) con el cartucho de filtro (5d).
2. Retire el T DISC de servicio del compartimiento (6) situado en la parte trasera de la máquina.

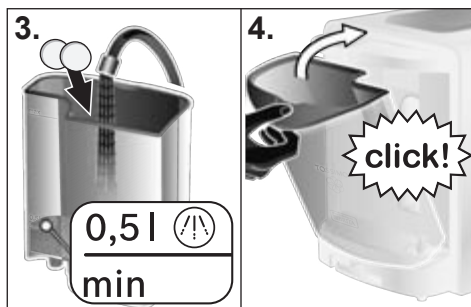

3. Llene el recipiente de agua hasta la marca de descalcificación (0,5l) y agregue agentes de descalcificación siguiendo las indicaciones del fabricante.

i Nota:

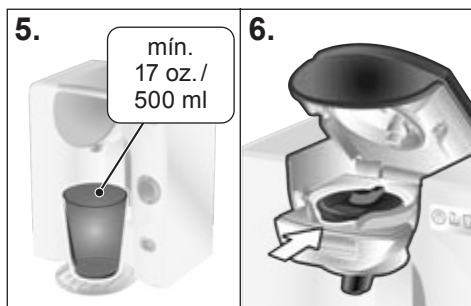

Si el agua es dura, añada más descalcificador.

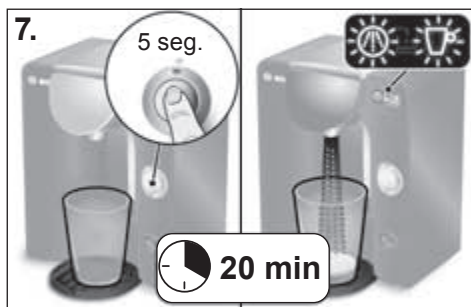

4. Coloque el recipiente de agua inclinado y acérquelo a la máquina hasta que se oiga cómo encaja.
5. Coloque un contenedor adecuado (mín. 17 oz. /500 ml de capacidad) debajo del conducto de salida de la bebida.
6. Abra la unidad de elaboración de bebidas levantando la cubierta (4a) y conduciendo la unidad de elaboración de bebidas hacia arriba. Coloque el T DISC de servicio con el código de barras hacia abajo en el soporte para T DISCs (4b). Asegúrese de que la lengüeta del T DISC encaja en la ranura delantera central.

- Cierre la unidad de elaboración bajándola y presionando a continuación la cubierta (4a) contra la máquina, hasta que oiga cómo encaja.



7. Inicie el proceso de limpieza manteniendo el botón Start/Stop (2) pulsado durante **como mínimo 5 segundos**.
- Transcurridos 5 segundos, suelte la tecla Start/Stop; la máquina inicia el proceso de descalcificación de forma automática. Lo podrá reconocer porque el LED de estado  parpadea y porque se muestra el LED  «Descalcificar».



! IMPORTANTE

El programa de descalcificación dura aprox. **20 minutos**.

i Nota:

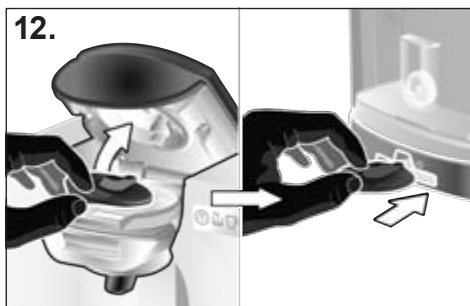
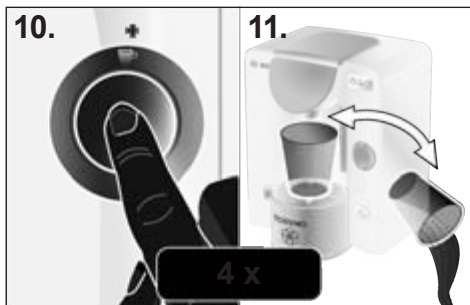
La solución de descalcificación se bombea a través de la máquina a intervalos y se vierte en el contenedor hasta que el recipiente de agua está prácticamente vacío. Siempre queda un poco de líquido en el recipiente.



8. Cuando el LED de estado  y el LED  «Descalcificar» dejan de parpadear, el proceso de descalcificación ha terminado. Vacíe el contenedor y vuelva a colocarlo debajo del conducto de salida de la bebida.

► Enjuague y lave el recipiente de agua a fondo y llénelo hasta la marca **max** con agua limpia.

► A continuación, vuelva a colocar el recipiente de agua en la máquina TASSIMO.

9. Abra y cierre la unidad de elaboración de bebidas (el T DISC de servicio permanece en el soporte para T DISCs).

10. Pulse el botón Start/Stop (2) brevemente para ejecutar el proceso de limpieza.

11. Una vez concluido el proceso de limpieza, vacíe el recipiente y vuelva a colocarlo debajo del conducto de salida de la bebida.

! IMPORTANTE

Repita cuatro veces los pasos 10 y 11.

La máquina TASSIMO se ha limpiado y descalcificado correctamente.

12. Abra la unidad de elaboración de bebidas, retire el T DISC de servicio y guárdelo en el compartimento (6) situado en la parte trasera del recipiente de agua.



13. Vuelva a colocar ahora el portacartuchos (5c) con el cartucho de filtro (5d) en el depósito de agua vacío y llénelo hasta la marca **max** con agua limpia.

i Nota:

La máquina TASSIMO vuelve a estar lista para su uso.

Eliminación

Infórmese sobre las vías de eliminación actuales en su distribuidor.

Todos los derechos reservados.

! IMPORTANTE

Bosch sólo fabrica la máquina de elaboración de bebidas TASSIMO. Por tanto, no garantiza la disponibilidad de los T DISCs. Para consultas sobre los T DISCs, diríjase al Servicio de atención al cliente de TASSIMO o Bosch en +1-877-TDISCS1 (solo en EE. UU.), o en www.tassimo.com.

Resolución de problemas



La siguiente tabla recoge las soluciones a problemas y errores que puedan surgir al usar la máquina TASSIMO. Si no encuentra una solución a su problema particular o el problema persiste después de haber aplicado las soluciones sugeridas, diríjase al Servicio de atención al cliente de **TASSIMO o Bosch al +1-877-TDISCS1 (+1-877-834-7271)**

i Nota:

Si se pierde la unidad de perforación, puede adquirirla dirigiéndose al Servicio de atención al cliente de TASSIMO o Bosch en +1-877-TDISCS1 (solo en EE. UU.), o en www.tassimo.com.

Problema	Posible causa	Solución
El aparato no funciona, no se enciende ningún indicador visual.	El cable de alimentación está desconectado.	Compruebe que el aparato está correctamente enchufado a la toma de corriente.
La máquina funciona, pero no sirve bebidas.	El recipiente de agua no está colocado correctamente.	Asegúrese de que el recipiente de agua está colocado correctamente.
	El recipiente de agua ha sido retirado durante el proceso de elaboración o hay aire en el sistema.	Inicie un proceso de limpieza con el T DISC de servicio.
	El flotador de nivel del recipiente de agua está estancado.	Limpie el recipiente de agua y asegúrese de que el flotador de nivel se mueve.
La cantidad de bebida que se obtiene es inferior a la habitual.	No hay suficiente agua en el recipiente de agua.	Después de elaborar la bebida llene el recipiente. Pulse el botón Start/Stop para terminar de preparar la bebida.
	Se debe descalcificar la máquina.	Descalcifique la máquina siguiendo las indicaciones del capítulo «Descalcificación».
La cantidad de vapor que sale de la máquina es mayor a la habitual.	Se debe descalcificar la máquina.	Descalcifique la máquina siguiendo las indicaciones del capítulo «Descalcificación».

Problema	Posible causa	Solución
La máquina no reconoce el T DISC insertado y permanece en el modo Lista o el LED de estado  permanece de color rojo.	El aparato no está encendido.	Cerciórese de que el aparato esté encendido antes de insertar un T DISC.
	No se ha insertado el T DISC.	Compruebe que haya insertado un T DISC.
	No se ha podido detectar el código de barras.	Limpie el lector de código de barras del T DISC y vuelva a intentarlo o alise el código de barras en el T DISC con el dedo pulgar. Use otro T DISC.
	La unidad de elaboración no está cerrada correctamente.	Si persisten los problemas diríjase al Servicio de atención al cliente de TASSIMO Limpie meticulosamente la unidad de elaboración, ante todo la zona del cierre.
La crema encima del café es de menor calidad que lo usual.	El conducto de salida de la bebida está atascado o sucio.	Retire el conducto de la unidad de elaboración de bebidas y extraiga la unidad de perforación. Limpie bien todas las piezas, reensámblelas y vuelva a colocarlas en la máquina. Limpie la unidad de elaboración de bebidas con el T DISC de servicio.
	La máquina tiene cal.	Descalcifique la máquina siguiendo las indicaciones del capítulo «Descalcificación».
La unidad de elaboración de bebidas no se puede cerrar de forma segura.	La unidad de perforación del T DISC o el soporte para T DISCs no están bien colocados.	Coloque correctamente la unidad de perforación del T DISC o el soporte para T DISCs.
	Inserte correctamente el soporte de T DISC y la unidad de perforación.	Vuelva a insertar el T DISC y asegúrese de que está correctamente colocado.
	La unidad de elaboración no está cerrada correctamente.	Presione la cubierta contra el aparato, hasta que oiga un clic. Limpie meticulosamente la unidad de elaboración, ante todo la zona del cierre.
La unidad de elaboración gotea agua.	El T DISC está dañado o agujereado.	Detenga el proceso de elaboración, espere hasta que la máquina se haya enfriado, retire el T DISC y limpie la unidad de elaboración.
	La unidad de perforación no ha sido insertada o no se ha hecho correctamente.	Asegúrese de que la unidad de perforación está correctamente insertada.

Problema	Posible causa	Solución
La unidad de elaboración no se puede abrir.	El bloqueo de la unidad de elaboración todavía está activo.	Antes de abrir la unidad de elaboración espere siempre hasta que LED de estado  (3c) deje de parpadear.
Aparece agua en la superficie situada bajo el soporte de la taza.	Agua por el efecto de la condensación.	Se puede producir condensación. No es un fallo. Elimínala pasando un paño.
El T DISC de limpieza está dañado o se ha perdido.	Se necesita el T DISC de servicio para los procesos de limpieza y descalcificación.	Mire en el compartimento para el T DISC de servicio situado en la parte trasera de la máquina. El T DISC de servicio puede adquirirse a través del Servicio de atención al cliente de TASSIMO en +1-877-TDISCS1 (solo en EE. UU.), o en www.tassimo.com .
El T DISC gotea o está roto.	Filtro bloqueado en T DISC por la utilización de agua ablandada químicamente.	Comprobar que el agua no haya sido tratada con un ablandador basado en sodio. Si el agua ha sido ablandada químicamente, retirar el agua del depósito, aclararlo tres veces con agua no ablandada químicamente y rellenarlo. Iniciar un proceso de limpieza con el T DISC de servicio.
El indicador luminoso  «Llenar recipiente» se enciende aunque hay suficiente agua en el recipiente.	El flotador de nivel del recipiente de agua está estancado.	Limpie el recipiente de agua y asegúrese de que el flotador de nivel se mueve.
El indicador luminoso  «Descalcificar» se enciende, aunque se está utilizando agua filtrada.	Incluso el agua filtrada puede contener pequeñas cantidades de cal disuelta.	Descalcifique la máquina. Los agentes de descalcificación adecuados se pueden adquirir a través de la página web www.tassimo.com , el servicio de asistencia técnica de Bosch (número de artículo 573828, véase la página 71 para los datos de contacto) o en establecimientos de venta.
El indicador de memoria en la tapa del depósito de agua no funciona.	Siga las indicaciones de la página 53.	Si el indicador de memoria todavía no funciona, diríjase al Servicio de atención al cliente de TASSIMO en +1-877-TDISCS1 (solo en EE. UU.), o en www.tassimo.com .

Más información sobre Servicio al Consumidor puede encontrarse online en www.tassimo.com

DECLARACIÓN DE GARANTÍA LIMITADA DEL PRODUCTO Tassimo by Bosch

Lo que cubre esta garantía y a quién se aplica:

La garantía limitada proporcionada por BSH Home Appliances Bosch en esta declaración de garantía limitada del producto sólo se aplica a la máquina Tassimo de Bosch («Producto») que se le vendió a usted, el primer comprador usuario, siempre y cuando el Producto haya sido comprado: (1) para su uso normal y doméstico (no comercial) y ha sido usado de hecho para propósitos de uso doméstico normal en todo momento; (2) nuevo en la tienda de venta al por menor (que no haya estado en exhibición, «tal como está», o que sea un modelo devuelto anteriormente), y no para reventa o uso comercial; y (3) dentro de los Estados Unidos o Canadá, y que haya permanecido en todo momento dentro del país de la compra original. Las garantías indicadas en este documento se aplican sólo al primer comprador del Producto y no son transferibles.

Envíe la tarjeta de registro; que aunque no es necesaria para efectuar la cobertura de la garantía, es la mejor forma para que Bosch le notifique en el caso poco probable de un aviso de seguridad o retiro del producto.

Cuánto tiempo dura esta garantía: Bosch garantiza que el Producto no tiene defectos en los materiales ni en la fabricación durante un período de trescientos sesenta y cinco (365) días a partir de la fecha de compra. El plazo mencionado anteriormente comienza en la fecha de la compra y no se retrasará, eliminará, extenderá ni suspenderá por ningún motivo cualquiera que éste fuere.

Reparación o reemplazo como su solución exclusiva: Durante este período de garantía, Bosch o uno de sus proveedores de servicio autorizados repararán su Producto sin cargo para usted (sujeto a ciertas limitaciones indicadas en este documento) si se prueba que su Producto ha sido fabricado con defectos en los materiales o en la fabricación.

Si se han hecho intentos razonables para reparar el Producto sin tener éxito, entonces Bosch reemplazará su Producto (es posible que haya modelos actualizados disponibles para usted, según el criterio de Bosch, por un costo adicional). Todas las partes y los componentes retirados serán propiedad de Bosch a su exclusiva elección. Todas las partes reemplazadas o reparadas asumirán la identidad de la parte original para los propósitos de esta garantía y esta garantía no se extenderá con respecto a dichas partes. La responsabilidad exclusiva de Bosch según el presente documento es reparar sólo los productos defectuosos de fábrica, utilizando un proveedor de servicio autorizado durante el horario de atención normal. Para las inquietudes sobre seguridad o sobre daño a la propiedad, Bosch recomienda encarecidamente que no intente reparar usted mismo el Producto ni que utilice un proveedor de servicio no autorizado; Bosch no será responsable por reparaciones o trabajos realizados por un proveedor de servicio no autorizado. Si elige que otra persona que no sea un proveedor de servicio autorizado trabaje en su Producto, ESTA GARANTÍA QUEDARÁ NULA Y SIN EFECTO. Los proveedores de servicio autorizados son aquellas personas o empresas que han sido especialmente capacitadas en los productos Bosch y que poseen, a juicio de Bosch, una reputación superior por servicio al cliente y capacidad técnica (tenga presente que son entidades independientes y no son agentes, socios, filiales ni representantes de Bosch).

Sin perjuicio de lo anterior, Bosch no tendrá responsabilidad por el Producto si éste se ubica en un área remota (más de 100 millas del proveedor de servicio autorizado) o está en un área o entorno razonablemente inaccesible, peligroso o amenazante; en tal caso, si usted lo solicita, Bosch aún pagaría por el trabajo y las partes y las enviaría al proveedor de servicio autorizado más cercano, pero usted aún sería totalmente responsable por cualquier tiempo de viaje u otros cargos especiales por la empresa de servicios, asumiendo que ellos aceptan realizar la llamada de servicio.

Producto fuera de garantía: Bosch no tiene la obligación, por ley o de otra forma, de proporcionarle ninguna concesión, incluidas las reparaciones, las prorratas o el reemplazo del Producto, una vez que esta garantía haya vencido.

Exclusiones de la garantía: La cobertura de la garantía descrita en este documento excluye todos los defectos o daños que no son falla directa de Bosch, incluidos entre otros, los siguientes: (1) Uso del Producto de cualquier otra manera que no sea la normal, habitual o de la manera para la cual está diseñado (que incluye, entre otros, cualquier forma de uso comercial, uso o almacenamiento de un producto para interior en el exterior, uso del Producto en conjunto con naves propulsadas por aire o agua); (2) cualquier conducta indebida, negligencia, mal uso, abuso, accidentes, descuido, operación indebida, falta de mantenimiento, instalación inadecuada o negligente, manipulación, no seguir las instrucciones de operación, maltrato, servicio no autorizado intencional de la persona (incluidas las «reparaciones» o exploraciones de los mecanismos internos del artefacto hechas por usted mismo); (4) ajuste, alteración o modificación de cualquier tipo; (5) el no cumplimiento de cualquier código, reglamento o ley de electricidad, instalaciones sanitarias o construcción estatal, local, de la ciudad o del condado aplicable, incluido instalar el producto sin cumplir estrictamente los códigos y reglamentos de incendios y construcciones; (6) desgaste común, derrames de alimentos, líquidos, acumulaciones de grasa, u otras sustancias que se acumulan sobre, en, o alrededor del Producto; y (7) cualquier fuerza o factor de la naturaleza o del ambiente, incluidos, entre otros, lluvia, viento, arena, inundaciones, incendios, deslizamientos de barro, temperaturas muy bajas, excesiva humedad o exposición prolongada a la humedad, luz, subida de voltaje de la electricidad, las fallas estructurales que rodean al artefacto y casos fortuitos. En ningún caso Bosch será responsable de nada en lo absoluto por daño a la propiedad circundante, incluidos los muebles, pisos, techo y otras estructuras u objetos alrededor del Producto. También se excluyen de esta garantía los rayones, las hendiduras, los abollones menores y los daños cosméticos en las superficies externas y en las partes expuestas; Productos en los que se ha alterado, mutilado o eliminado el número de serie; visitas de servicio para enseñarle cómo usar el Producto o visitas en las que se determina que no hay ningún problema con el Producto; corrección de problemas de instalación (usted es el único responsable por cualquier estructura e instalación para el Producto, incluidas todas las instalaciones eléctricas, sanitarias y otras conexiones para los cimientos o pisos adecuados, y por cualquier alteración incluidas, entre otras, de muebles, muros, pisos, estantes, etc.); y restablecimiento de interruptores automáticos o fusibles.

SEGÚN LO PERMITIDO POR LA LEY, ESTA GARANTÍA ESTABLECE SUS SOLUCIONES EXCLUSIVAS CON RESPECTO AL PRODUCTO, YA SEA QUE EL RECLAMO SURJA POR MOTIVOS DEL CONTRATO, ACTOS ILÍCITOS (INCLUSIVE RESPONSABILIDAD OBJETIVA O NEGLIGENCIA) U OTROS. ESTA GARANTÍA REEMPLAZA A TODAS LAS DEMÁS GARANTÍAS, SEAN EXPRESAS O IMPLÍCITAS. CUALQUIER GARANTÍA IMPLÍCITA POR LEY, YA SEA POR COMERCIABILIDAD O ADECUACIÓN PARA UN PROPÓSITO EN PARTICULAR, U OTROS, SÓLO SERÁ EFECTIVA DURANTE EL PERÍODO EN QUE ESTA GARANTÍA LIMITADA EXPRESA ESTÉ EN VIGENCIA. EN NINGÚN CASO EL FABRICANTE SERÁ RESPONSABLE POR LA «PÉRDIDA COMERCIAL» EMERGENTE, ESPECIAL, INCIDENTAL O INDIRECTA, Y/O POR DAÑOS, PÉRDIDAS O GASTOS PUNITIVOS, INCLUIDOS, ENTRE OTROS, EL TIEMPO FUERA DEL TRABAJO, HOTELES Y COMIDAS EN RESTAURANTES, LOS GASTOS EN EXCESO POR REMODELACIÓN DE DAÑOS DIRECTOS QUE SON CAUSADOS DEFINITIVA Y EXCLUSIVAMENTE POR Bosch, U OTRO. ALGUNOS ESTADOS NO PERMITEN LAS RESTRICCIONES O LA EXCLUSIÓN DE DAÑOS INDIRECTOS O DIRECTOS, Y ALGUNOS ESTADOS NO PERMITEN LÍMITES SOBRE LA DURACIÓN DE LA GARANTÍA IMPLÍCITA, POR LO QUE ES POSIBLE QUE LO ANTERIOR NO SE APLIQUE A SU CASO. ESTA GARANTÍA LE BRINDA DERECHOS LEGALES ESPECÍFICOS, Y USTED TAMBIÉN PUEDE TENER OTROS DERECHOS, QUE VARÍAN SEGÚN EL ESTADO. Ningún intento de alterar, modificar o enmendar esta garantía será efectivo a menos que esté autorizado por escrito por un funcionario de BHS.

Cómo obtener el servicio de garantía: Para obtener el servicio de garantía para su Producto, debe comunicarse con el centro de servicio autorizado de Bosch más cercano.

BSH Home Appliances

1901 Main Street, Irvine, CA 92614 / 800-944-2904

**Kundendienst-Zentren · Central-Service-Depots · Service après vente · Servizio Assistenza ·
Centrale Servicestation · Asistencia técnica · Servicevaerker · Apparatservice · Huolto**

General Requests and Spare Part Sales USA

BSH Home Appliances
1901 Main Street
Irvine, CA 92614
800-944-2904
www.boschappliances.com

Spare Part Sales for Canada: Distributeurs de pièces autorisés au Canada :

Western Canadian Authorized Parts Distributor:
Reliable Parts Ltd.
85 N. Bend Street
Coquitlam, BC Canada
V3K 6N1
(800) 663-6060

Eastern Canadian Authorized Parts Distributor:
A P Wagner Ltd.
1035 Queens Way Ave. Unit E
Mississauga, ON , Canada
L4Y 4C1
(800) 268-7513



USA TASSIMO Customer Service

For information and questions please contact TASSIMO:

Internet: www.tassimo.com

Phone: **1-877-TDISCS1 (1-877-834-7 271)**

Mail: customer_service@TassimoUS.com



Service à la clientèle TASSIMO au Canada

For information and questions please contact TASSIMO:

Internet: www.tassimo.com

Phone: **1-877-TDISCS1 (1-877-834-7271)**

Mail: customerserviceca@mytassimo.com

Pour toute question ou information, communiquer avec TASSIMO :

Internet : www.tassimo.com

Sans frais : **1-877-TDISCS1 (1-877-834-7271)**

Courriel : customerserviceca@mytassimo.com